



Альбом технических решений звукоизолирующих конструкций ООО «РОКВУЛ»

11.2024
Выпуск №2



Альбом технических решений ООО «РОКВУЛ»:
 типовые строительные конструкции, материалы
 для проектирования



ПЕРЕГОРОДКИ ПОЭЛЕМЕНТНОЙ СБОРКИ, ОБЛИЦОВКА СТЕН, ПОДВЕСНЫЕ ПОТОЛКИ, ПОЛЫ ДЛЯ ЖИЛЫХ, ОБЩЕСТВЕННЫХ И ПРОИЗВОДСТВЕННЫХ ЗДАНИЙ

45757203-2024-01-ЗИ

Разработано инженерами-проектировщиками ООО «РОКВУЛ» на основании протоколов испытаний конструкций Лабораторией архитектурной акустики и акустических материалов НИИСФ РААСН.

Петров Андрей Александрович

Ведущий инженер-проектировщик, отдел
развития продукта и управления качеством
ООО "РОКВУЛ"

Коршунов Александр Сергеевич

Менеджер по развитию направления Акустика
ООО "РОКВУЛ"

СОДЕРЖАНИЕ

1. ОБЩИЕ СВЕДЕНИЯ.....	5	5. НОРМИРУЕМЫЕ ИНДЕКСЫ ЗВУКОИЗОЛЯЦИИ ОГРАЖДАЮЩИХ КОНСТРУКЦИЙ ДЛЯ ПОМЕЩЕНИЙ РАЗНОГО НАЗНАЧЕНИЯ.....	41
2. ОСНОВНЫЕ ЭЛЕМЕНТЫ КОНСТРУКЦИЙ.....	7	6. СЕРВИСЫ КОМПАНИИ РОКВУЛ.....	46
2.1 Звукоизоляционные материалы РОКВУЛ.....	7	7. ЧЕРТЕЖИ УЗЛОВ.....	47
2.2 Плиты гипсовые строительные по гост 32614-2012 (en 520:2009).....	11	7.1 Перегородки.....	48
2.3 Элементы металлического каркаса.....	13	7.2 Облицовки.....	83
2.4 Крепежные изделия.....	14	7.3 Бескаркасные системы.....	106
3. ТИПЫ КОНСТРУКЦИЙ.....	15	7.4 Акустические кладки.....	110
3.1 Перегородки.....	15	7.5 Подвесные потолки.....	124
3.2 Облицовка стен.....	23	7.6 Полы.....	141
3.3 Акустические кладки.....	28	7.7 Акустические стеновые панели Рокфон.....	146
3.4 Подвесные потолки.....	31	7.8 Акустические потолочные панели Рокфон.....	147
3.5 Типы полов.....	34		
4. АКУСТИЧЕСКИЕ СТЕНОВЫЕ И ПОТОЛОЧНЫЕ ПАНЕЛИ РОКФОН.....	39		
4.1 Звукопоглощающие потолочные панели.....	39		
4.2 Звукопоглощающие стеновые панели.....	40		
4.3 Звукопоглощающие свободновисящие акустические элементы.....	40		

					Альбом технических решений звукоизоляции ООО «РОКВУЛ»			
						Лит.	Масса	Масшт.
Изм.	Лист	№ докум.	Подп.	Дата	Шифр: 45757203-2024-01-3И			
Разраб.		А. Петров						
Проверил		А. Коршунов						
Т.контр						Лист	Листов	
Н.контр						ООО «РОКВУЛ»		
Утв								

1. ОБЩИЕ СВЕДЕНИЯ

1.1 Альбом содержит материалы для проектирования, чертежи узлов, предназначенные для использования в типовых проектных решениях по строительной акустике для гражданского и промышленного строительства. Альбом составлен на основе лабораторных данных, полученных посредством нормативных методов оценки звукоизолирующих свойств с применением в конструкциях передовых акустических материалов специального назначения, актуальных по состоянию на 2024 год.

Альбом технических решений ООО «РОКВУЛ» включает в себя конструкции:

- звукоизолирующие каркасные перегородки,
- стены со звукоизолирующими облицовками,
- звукоизолирующие подвесные потолки,
- звукоизолирующие полы.

Данные конструкции частично базируются на типовых конструктивных решениях каркасно-обшивных комплектных систем с использованием фирменных и специальных звукоизолирующих материалов компании ООО «РОКВУЛ».

Использование в конструкциях специальных звукоизолирующих материалов, реализуемых компанией ООО «РОКВУЛ», заметно увеличивает эффект шумоизоляции, что подтверждают результаты испытаний и технической экспертизы, проведенных НИИСФ РААСН, а также практическим использованием на многих объектах строительства.

1.2. Целью разработки Альбома является создание проектной базы для внедрения в отечественную строительную практику звукоизолирующих систем ООО «РОКВУЛ», обеспечивающих сочетание эффективных решений задач по снижению шума с высококачественной отделкой помещений, получивших широкое распространение в практике отечественного и зарубежного строительства, имеющих надлежащие пожарно-технические и высокие эксплуатационные характеристики.

Звукоизолирующие системы ООО «РОКВУЛ», приведенные в Альбоме, рекомендованы для применения при проектировании, строительстве, реконструкции и реставрации жилых, общественных и производственных зданий любого назначения.

Материалы разработаны для применения на всей территории РФ.

1.3 При проектировании и устройстве облицовок стен, перегородок, подвесных потолков необходимо учитывать требования действующих норм:

- Федеральный закон от 22.07.2008 № 123-ФЗ «Технический регламент о требованиях пожарной безопасности»;
- Федеральный закон от 30.12.2009 № 384-ФЗ «Технический регламент о безопасности зданий и сооружений»;
- СП 20.13330.2016 «Нагрузки и воздействия»: актуализированная редакция СНиП 2.01.07-85*;
- СП 28.13330.2017 «Защита строительных конструкций от коррозии»: актуализированная редакция СНиП 2.03.11-85;
- СП 54.13330.2022 «Здания жилые многоквартирные»: актуализированная редакция СНиП 31-01-2003;

					Альбом технических решений звукоизоляции ООО «РОКВУЛ»			
					Шифр: 45757203-2024-01-ЗИ	Лист	Масса	Масшт.
Изм.	Лист	№ докум.	Подп.	Дата				
Разраб.		А. Петров						
Проверил		А. Коршунов						
Т. контр								
						Лист	Листов	
Н. контр						ООО «РОКВУЛ»		
Утв								

- СП 118.13330.2022 «Общественные здания и сооружения»: актуализированная редакция СНиП 31-06-2009;
- СП 56.13330.2021 «Производственные здания»: актуализированная редакция СНиП 31-03-2001;
- СП 44.13330.2011 «Административные и бытовые здания»: актуализированная редакция СНиП 2.09.04-87;
- СП 20.13330.2016 «Нагрузки и воздействия»: актуализированная редакция СНиП 2.01.07-85;
- СП 50.13330.2012 «Тепловая защита зданий»: актуализированная редакция СНиП 23-02-2003;
- СП 51.13330.2011 «Защита от шума»: актуализированная редакция СНиП 23-03-2003;
- СП 55-101-2000 «Ограждающие конструкции с применением гипсокартонных листов»;
- СП 60.13330.2020 «Отопление, вентиляция и кондиционирование»: актуализированная редакция СНиП 41-01-2003;
- СП 71.13330.2017 «Изоляционные и отделочные покрытия»: актуализированная редакция СНиП 3.04.01-87;
- СП 70.13330.2012 «Несущие и ограждающие конструкции»: актуализированная редакция СНиП 3.03.01-87;
- ГОСТ 23499-2022 «Материалы и изделия звукоизоляционные и звукопоглощающие строительные. Общие технические условия»;
- СП 163.1325800.2014 «Конструкции с применением гипсокартонных и гипсоволокнистых листов. Правила проектирования и монтажа»;
- СП 254.1325800.2016 «Здания и территории. Правила проектирования защиты от производственного шума»;
- СП 271.1325800.2016 «Системы шумоглушения воздушного отопления, вентиляции и кондиционирования воздуха. Правила проектирования»;
- СП 275.1325800.2016 «Конструкции ограждающие жилых и общественных зданий. Правила проектирования звукоизоляции»;
- СП 276.1325800.2016 «Здания и территории. Правила проектирования защиты от шума транспортных потоков»;
- СП 415.1325800.2018 «Здания общественные. Правила акустического проектирования».

Шифр: 45757203-2024-01-3И

2. ОСНОВНЫЕ ЭЛЕМЕНТЫ КОНСТРУКЦИЙ

2.1. ЗВУКОИЗОЛЯЦИОННЫЕ МАТЕРИАЛЫ РОКВУЛ:

В качестве звукоизоляционного слоя в конструкциях следует применять продукцию из каменной ваты на синтетическом связующем от РОКВУЛ. Вся продукция компании имеет сертификат пожарной безопасности и санитарно-эпидемиологическое заключение на применение в помещениях соответствующего назначения.

Таблица 1. Характеристики звукоизоляционных плит из каменной ваты РОКВУЛ

	АКУСТИК БАТТС	АКУСТИК БАТТС ПРО	АКУСТИК БАТТС ПРО КС	ФЛОР БАТТС	ФЛОР БАТТС И	Лист ЗВУКОИЗОЛЯ- ЦИОННЫЙ
Группа горючести	НГ	НГ	Г1	НГ	НГ	НГ
Теплопроводность, Вт/м·К						
λ_D	0,035	0,034	0,034	0,038	0,039	–
Класс звукопоглощения				Индекс снижения приведённого уровня ударного шума конструкции плавающих полов, L_{nw} , дБ, для толщины 25 мм – 37дБ	Индекс снижения приведённого уровня ударного шума конструкции плавающих полов, L_{nw} , дБ, для толщины 50 мм – 32 дБ	Индекс изоляции воздушного шума конструкции, R_w - 55 дБ. Индекс улучшения изоляции ударного шума, ΔL_y - 18 дБ.
27 мм	–	C	–			
50 мм	B	A	A			
100 мм	A	A	A			
Прочность на сжатие при 10 % деформации, кПа, не менее	–	–	–	35	50	–
Паропроницаемость, мг/м·ч·Па	0,3	0,3	0,3	0,3	0,3	0,3
Водопоглощение при кратковременном и частичном погружении, кг/м ² , не более	1	1	1	1	1	1
Воздухопроницаемость по ГОСТ, не более EN 29053-2011, $I \times 10^{-6}$, м ³ /(Па·м·с)	50	40	–	–	–	–
Плотность, кг/м ³	35–45	60	60	110 (115*) * для толщин 25, 30мм	135 (150*) *для толщин 25, 30, 40	150
Размеры плит, мм	1000 x 600	1000 x 600	1000 x 600	1000 x 600	1000 x 600	1000 x 600
Толщина плит, мм	40-70, 75, 80-200 с шагом 10мм	27, 50-70, 75, 80-200 с шагом 10мм	50-70, 75, 80-200 с шагом 10мм	25, 30-200 с шагом 10 мм	25, 30-200 с шагом 10 мм	10
Сжимаемость, не более, %	20	10	10	–	–	–
Прочность при растяжении параллельно лицевым поверхностям, кПа, не менее	8	–	–	–	–	–

Шифр: 45757203-2024-01-3И



АКУСТИК БАТТС

АКУСТИК БАТТС – звукопоглощающие плиты из каменной ваты, способные обеспечить защиту от посторонних шумов, пожаробезопасность и акустический комфорт. Плиты предназначены для борьбы с воздушным шумовым воздействием, обладают высоким коэффициентом звукопоглощения в диапазоне средних и высоких частот.

Применение данного продукта в конструкциях обеспечивает защиту от посторонних шумов, пожаробезопасность, акустический комфорт и снижение уровня воздушного шумового воздействия до 63 дБ на протяжении всего срока эксплуатации.

Применение

- В конструкциях стен, перегородок, межэтажных перекрытий, скатных кровель, мансардных помещений зданий различного назначения.
- В конструкциях звукопоглощающих облицовок и акустических экранов для снижения шума в помещениях зданий различного назначения и шумового воздействия транспортных потоков.



АКУСТИК БАТТС ПРО

АКУСТИК БАТТС ПРО – звукопоглощающие плиты из каменной ваты для профессиональной защиты от воздушного шумового воздействия. Идеально подходят для дома, квартиры и любых помещений с высоким уровнем шума: студий звукозаписи, залов театров и кинотеатров, офисов и производства. Данное решение из негорючей каменной ваты обеспечивает эффективную защиту от шумового загрязнения, пожаробезопасность и долгий срок службы – не менее 50 лет.

Применение продукта в конструкциях обеспечивает снижение уровня воздушного шума, что подтверждено результатами испытаний.

Толщина 27 мм АКУСТИК БАТТС ПРО применяется как уникальное тонкое звукоизоляционное решение для облицовки стен с профилем 27 мм и листом ГКЛ и реализуется под маркой Акустик УЛЬТРАТОНКИЙ. Применение данной толщины с листом ГКЛ имеет подтвержденную звукоизоляционную эффективность, сохраняет полезную площадь помещений и снижает затраты и время на выравнивание стен по сравнению с выравниванием стен только с помощью штукатурки мокрым способом.

Применение

- Профессиональная шумоизоляция для дома, квартиры и всех типов зданий и помещений, в том числе с повышенными требованиями к защите от шума (студии звукозаписи, залы театров и кинотеатров, производство):
- В конструкциях стен, перегородок, межэтажных перекрытий, скатных кровель, мансардных помещений;
- В конструкциях звукопоглощающих облицовок и акустических экранов для снижения шумового воздействия в помещениях зданий различного назначения и шума транспортных потоков.

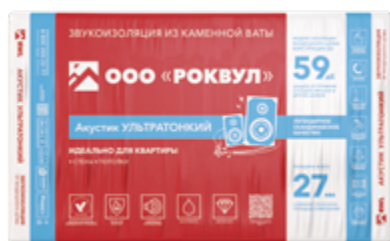

Дизайн упаковочной пленки может отличаться, информация на этикетке имеет приоритетный характер.

Шифр: 45757203-2024-01-3И

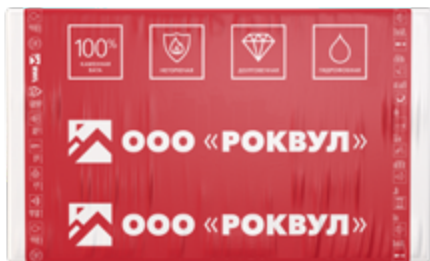

АКУСТИК БАТТС ПРО Кс

Звукопоглощающие плиты из каменной ваты, одна сторона которых каширована стеклохолстом, для профессиональной защиты от воздушного шумового воздействия. Идеально подходят для дома, квартиры и любых помещений с высоким уровнем шума. Данное решение обеспечивает эффективную защиту от шумового загрязнения, пожаробезопасность и долгий срок службы – не менее 50 лет.

Применение

- В конструкциях стен, перегородок, междуэтажных перекрытий, скатных кровель, мансардных помещений зданий различного назначения;
- В конструкциях звукопоглощающих облицовок и акустических экранов для снижения шума в помещениях зданий различного назначения и шума транспортных потоков;
- В помещениях со специальными требованиями к акустическим характеристикам.
- В конструкциях звукопоглощающих перфорированных облицовок.



ЛИСТ ЗВУКОИЗОЛЯЦИОННЫЙ

Супертонкое акустическое решение из каменной ваты толщиной всего 10 мм, предназначенное для звукоизоляции конструкций стен, полов и потолков.

Материал представляет собой плотную звукоизоляционную плиту с ламельным отпечатком на одной стороне.

Материал экологичный и пожаробезопасный, может использоваться в детских комнатах и медицинских учреждениях.

Применение

- Бескаркасная дополнительная звукоизоляция стен, полов и потолков.
- Подложка под ламинат – дополнительная звукоизоляция.
- Создание короба для подрозетников с максимальным эффектом шумоизоляции.

Дизайн упаковочной пленки может отличаться, информация на этикетке имеет приоритетный характер.

Шифр: 45757203-2024-01-ЗИ



ФЛОР БАТТС

ФЛОР БАТТС – жесткие гидрофобизированные теплозвукоизоляционные плиты, изготовленные из натуральной каменной ваты. Сочетают в себе высокую прочность на сжатие и показатели упругости, что дает основание использовать данный материал в строительных конструкциях перекрытий жилых и общественных зданий. Нормативная нагрузка – до 300 кг/м² (3 кПа) – позволяет не беспокоиться о том, что плиты деформируются под весом стяжки.

Плиты ФЛОР БАТТС обладают динамическими характеристиками, которые отвечают требованиям по защите от шума, и относятся к классу высокоэффективных звукоизоляционных прокладочных материалов.

Применение

- В качестве теплозвукоизоляционного слоя в конструкциях полов при укладке утеплителя на грунт и в «плавающих» полах со стяжкой из цементного раствора или сборной стяжкой из листов фанеры, ЦСП, ГВЛ и OSB (при нормативных нагрузках до 3,0 кПа).



ФЛОР БАТТС И

Жесткие гидрофобизированные теплоизоляционные плиты, изготовленные из каменной ваты на основе габбро-базальтовых пород. Такие характеристики плит ФЛОР БАТТС И, как динамический модуль упругости, относительное сжатие, индекс снижения приведенного уровня ударного шума дают основание использовать данный материал в строительных конструкциях перекрытий производственных зданий.

Нормативная нагрузка – до 500 кг/м² (5 кПа) – для помещений с повышенными требованиями к весовым нагрузкам, например производственные помещения.

Применение

- Плиты ФЛОР БАТТС И предназначены для устройства акустических плавающих полов, а также для тепловой изоляции полов по грунту.

Дизайн упаковочной пленки может отличаться, информация на этикетке имеет приоритетный характер.

Шифр: 45757203-2024-01-3И

2.2. ПЛИТЫ ГИПСОВЫЕ СТРОИТЕЛЬНЫЕ ПО ГОСТ 32614-2012 (EN 520:2009)

Строительные плиты ГКЛ (гипсовая плита, ГСП) представляют собой листовые изделия прямоугольной формы, состоящие из гипсового сердечника и оболочки, состоящую из плотно приклеенного картона. Продольные кромки завальцованы картоном, поперечные – ровно обрезаны.

В зависимости от свойств и области применения плиты строительные гипсовые подразделяются на следующие типы:

Таблица 2. Типы гипсовых строительных плит

Тип плиты (по ГОСТ)	Характеристика плиты	Область применения
ГКЛ (ГСП-А)	Стандартное решение.	Для внутренней отделки зданий и помещений с сухим и нормальным влажностным режимами (межкомнатные перегородки, облицовки стен, подвесные потолки).
ГКЛВ (ГСП-Н2, ГСП-Н3)	Имеет пониженное водопоглощение и обладающая повышенным сопротивлением проникновению влаги.	Для внутренней отделки зданий и помещений с сухим, нормальным и влажным влажностным режимами (подвесные потолки, межкомнатные перегородки, облицовки стен в помещениях с повышенной влажностью – в ванной, туалете, кухне и т. п., т. е. в помещениях, которые не используются непрерывно).
ГКЛО (ГСП-DF)	Обладает большей сопротивляемостью воздействию открытого пламени.	Для внутренней отделки зданий и помещений с сухим и нормальным влажностным режимами с повышенными требованиями пожарной безопасности (межкомнатные перегородки, облицовки стен, подвесные потолки).
ГКЛВО (ГСП-DFН2, ГСП-DFН3)	Имеет свойства огнестойких и влагостойких плит.	Для внутренней отделки зданий и помещений с сухим, нормальным и влажным влажностным режимами с повышенными требованиями пожарной безопасности (межкомнатные перегородки, облицовки стен, подвесные потолки).
ГКЛВОУ (ГСП DFН3IR)	Имеет свойства влагостойких и огнестойких плит, а также обладает более высокой плотностью сердечника, а, следовательно, большей ударпрочностью и способностью выдерживать большие нагрузки при навешивании тяжелых предметов, а также лучшими звукоизоляционными характеристиками.	Для помещений с повышенными требованиями к звукоизоляции.
ГСХЛ (гипсовый стекло-холстовый лист)	ВОЛМА-Файерстоп по ТУ23.62.10-001-88933857-2020, представляют собой эффективное решение для ответственных задач, где требуется повышенная огнезащита. Группа горючести материала НГ.	Для зданий и сооружений с повышенными требованиями огнезащиты. Применяется в зданиях всех классов функциональной пожарной опасности, согласно ФЗ 123.

Шифр: 45757203-2024-01-3И

Габаритные размеры плит гипсовых

Таблица 3. Размеры гипсовых плит

Марка	Толщина, мм	Длина, мм	Ширина, мм
ГКЛ (ГСП-А)	9,5; 12,5	2000; 2500; 2600; 2700	1200
ГКЛВ (ГСП-Н2, ГСП-Н3)			
ГКЛО (ГСП-DF)	12,5	2500; 2600; 3000	
ГКЛВО (ГСП-DFН2, ГСП-DFН3)		2500	
ГКЛВОУ (ГСП-DFН3IR)	12,5	2500	
ГСХЛ (гипсовый стекло-холстовый лист)			

В качестве гипсокартонных листов компания ООО "РОКВУЛ" рекомендует использовать материалы, производимые по ГОСТ 32614-2012, это гарантирует соответствие материала заявленным характеристикам.

В качестве обшивки, кроме гипсокартонных листов (ГСП), могут применяться гипсоволокнистые листы (ГВЛ).

Выбор материала обшивки зависит от типа помещения, от области применения, а также от дополнительных требований заказчика к проекту.

							Шифр: 45757203-2024-01-3И	
								12

2.3. ЭЛЕМЕНТЫ МЕТАЛЛИЧЕСКОГО КАРКАСА

Для устройства стального каркаса применяются стальные оцинкованные холодногнутые профили из оцинкованной стали толщиной 0,6 мм. На стенках стоечных и направляющих профилей устроены продольные гофры, которые увеличивают их жесткость.

Стойечные профили (ПС)

Имеют С-образную форму и служат в качестве вертикальных стоек каркасов. Монтируется стойечный профиль в паре с соответствующим по размеру направляющим профилем.

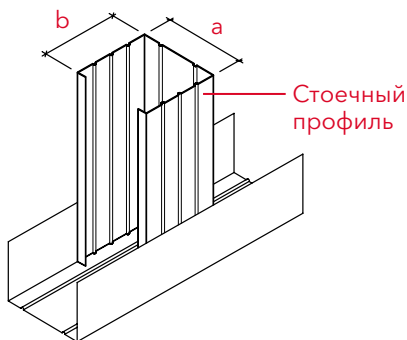

Геометрические размеры стойечных профилей

Профиль, а x b, мм		
ПС 50	ПС 75	ПС 100
50 x 50	75 x 50	100 x 50

Направляющие профили (ПН)

Имеют П-образную форму и служат в качестве направляющих для стойечных профилей, а также для устройства перемычек между ними в каркасах перегородок. Монтируются в паре с соответствующим по размеру ПС-профилем.

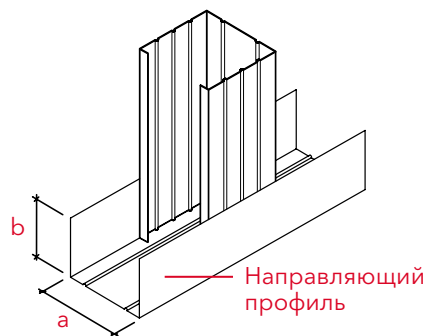

Геометрические размеры направляющих профилей

Профиль, а x b, мм		
ПН 50	ПН 75	ПН 100
50 x 40	75 x 40	100 x 40

Потолочный направляющий профиль (ПН 28x27)

Имеет П-образную форму и служит в качестве направляющего для потолочного профиля. Монтируется в паре с соответствующим по размеру потолочным профилем (ПП 60x27).

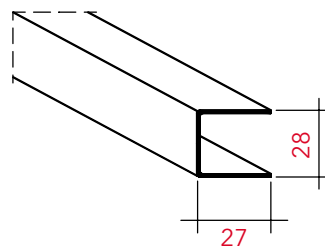

Потолочный профиль (ПП 60x27)

Имеет С-образную форму и служит в качестве основного профиля для потолка и вертикальных стоек каркасов. Монтируется в паре с соответствующим по размеру потолочным направляющим профилем (ПН 28x27).

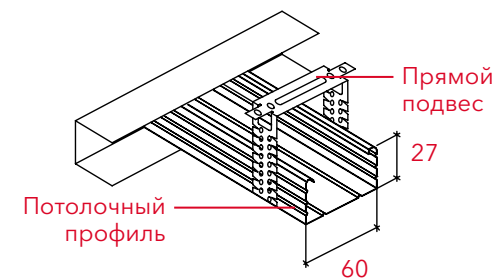

Для крепления ПП-профиля к стене применяется прямой подвес. После закрепления прямого подвеса к профилю необходимо выступающие концы подвеса отогнуть.

2.4. КРЕПЕЖНЫЕ ИЗДЕЛИЯ

Для крепления гипсовых плит к каркасу перегородок и крепления элементов каркаса перегородок между собой применяются самонарезающие винты (шурупы) с головкой потайной формы, крестообразным шлицем и острым или высверливающим концом, которые изготавливаются из стали марок 10, 10кп, 15, 15кп, 20 и 20 кп по ГОСТ 10702.

Таблица 4. Крепежные элементы конструкций

Тип винта	Назначение	Размеры, мм		Общий вид
		Диаметр	Длина	
Винт самонарезающий с острым концом*	Крепление первого слоя обшивки к стальному каркасу (при толщине стали профиля менее 0,7 мм)	3,5	25	
	Крепление второго слоя обшивки к стальному каркасу (при толщине стали профиля менее 0,7 мм)		35	
Винт самонарезающий сверлоконечный*	Крепление первого слоя обшивки к стальному каркасу (при толщине стали профиля 0,7-2 мм)	3,5	25	
	Крепление второго слоя обшивки к стальному каркасу (при толщине стали профиля 0,7-2 мм)		35	

Для крепления каркаса к несущим конструкциям и навесного оборудования к гипсовым плитам

Тип винта	Назначение	Размеры, мм		Общий вид
		Диаметр	Длина	
Анкер-клин (дюбель анкерный стальной)	Крепление элементов каркаса к несущим конструкциям	6	40	
Дюбель разжимной пластмассовый	Крепление элементов каркаса к несущим конструкциям	6	35	
			50	
Дюбель стальной для пустотелых конструкций	Крепление профилей и навесного оборудования к пустотелым конструкциям	11 / 13	49-77 / 51-79	
		6 / 8	35 / 40 / 50 / 70 / 80	

Назначение и тип шурупа и дюбеля	Изображение шурупа и дюбеля	Общий вид
Для соединения металлических деталей между собой	Шуруп типа LN (Винт самонарезающий с острым концом)	
	Шуруп типа LB (Винт самонарезающий с высверливающим концом)	

* Крепление третьего слоя обшивки к стальному каркасу (при толщине стали профиля 0,7-2мм) осуществляется самонарезающим винтом 3,5x45мм.

Шифр: 45757203-2024-01-3И

3. ТИПЫ КОНСТРУКЦИЙ

3.1 Перегородки

3.1.1 Обозначение перегородок



1 2 3 4 5 6
П - 1 / М - 202 - 50 / 1

1 Тип конструкции

П-перегородка

2 Тип каркаса

1-одинарный, 2-двойной,
2Р-двойной разнесенный

3 Материал каркаса

М-металлический профиль
Д-деревянные бруски

4 Количество слоёв обшивки

Трёхзначная цифра. 1 и 3 цифры обозначают количество слоев с каждой стороны, вторая цифра - количество слоев обшивки в полости перегородки

5 Толщина звукоизоляционного слоя

50, 75, 100, 150, 200 мм, если в каркас вставлены разные толщины то указываем как сумму (например, 50+27 мм)

6 Количество слоев звукоизоляции

1, 2, 3 и т.д.

Шифр: 45757203-2024-01-3И

3.1.2 Типы и характеристики перегородок

Каркасные перегородки, обладая небольшой массой, в то же время обеспечивают хорошую звукоизоляцию помещений. Наибольшее распространение получили перегородки из гипсокартонных листов на металлическом или деревянном каркасе. Они применяются в качестве легких внутренних ограждающих конструкций в жилых, общественных и промышленных зданиях.

Гипсокартонные перегородки могут использоваться в помещениях с сухим, нормальным, а также влажным и мокрым режимом эксплуатации с влажностью воздуха до 90 %, в этом случае для обшивки должны применяться влагостойкие гипсокартонные листы, установленные в два слоя, а в зоне возможного попадания воды поверхность гипсокартонных листов должна быть защищена от воды специальными гидроизоляционными составами и покрыта керамической плиткой.

Каркас перегородок выполняется из гнутых оцинкованных стальных профилей (стоек), установленных в один или два ряда между верхними и нижними направляющими. Также в качестве стоек каркаса могут использоваться деревянные бруски. Как правило, стойки устанавливаются с шагом 600 мм, при его уменьшении увеличивается количество жестких соединений между листами обшивки, что ухудшает звукоизоляционные характеристики перегородок. Размеры элементов выбираются таким образом, чтобы обеспечить плотную без зазоров стыковку горизонтальных и вертикальных профилей. Обшивка перегородок выполняется из гипсокартонных или гипсоволокнистых листов, установленных с каждой стороны каркаса в один или несколько слоев.

Хорошие звукоизоляционные качества перегородок обеспечиваются заполнением воздушной полости между листами обшивки плитами АКУСТИК БАТТС,, АКУСТИК БАТТС ПРО или АКУСТИК БАТТС ПРО КС. Упругость плит позволяет устанавливать их враспор между стойками, таким образом материал вплотную прилегает к несущим элементам перегородок, исключая появление тончайших зазоров и щелей между звукоизоляционными плитами и профилями перегородок, что является одним из основных условий обеспечения хорошей звукозащиты помещений.

Рекомендуемая высота установки звукоизоляционных плит между профилями без опирания на горизонтальную перемычку составляет:

- 3 метра для плит АКУСТИК БАТТС,
- 6 метров для для плит АКУСТИК БАТТС ПРО и АКУСТИК БАТТС ПРО Кс.

Технические характеристики, значения индекса изоляции воздушного шума и пределы огнестойкости перегородок, разработанных в альбоме, указаны в таблице №6.

Шифр: 45757203-2024-01-3И

Таблица 5. Звукоизоляционные перегородки

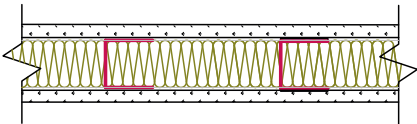
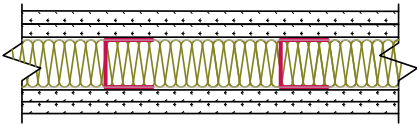
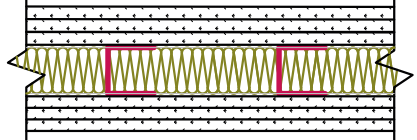
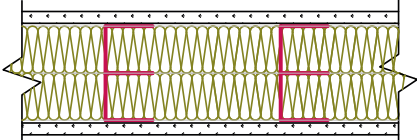
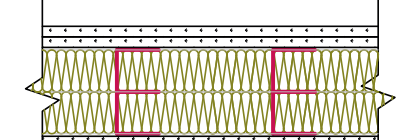
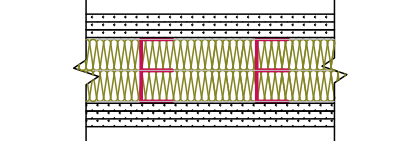
Тип перегородки	Эскиз	Описание
П-1/М-101		<p>Одинарный металлический каркас, обшитый одним слоем гипсовых плит с обеих сторон, масса 1 м² ~ 25 кг.</p>
П-1/М-202		<p>Одинарный металлический каркас, обшитый двумя слоями гипсовых плит с обеих сторон, масса 1 м² ~ 50 кг.</p>
П-1/М-303		<p>Одинарный металлический каркас, обшитый тремя слоями гипсовых плит с обеих сторон, масса 1 м² ~ 78 кг.</p>
П-2/М-101		<p>Двойной металлический каркас, обшитый одним слоем гипсовых плит с обеих сторон, масса 1 м² ~ 27 кг.</p>
П-2/М-202		<p>Двойной металлический каркас, обшитый двумя слоями гипсовых плит с обеих сторон, масса 1 м² ~ 52 кг.</p>
П-2/М-303		<p>Двойной металлический каркас, обшитый тремя слоями гипсовых плит с обеих сторон, масса 1 м² ~ 80 кг.</p>

Шифр: 45757203-2024-01-3И

Таблица 5. Продолжение

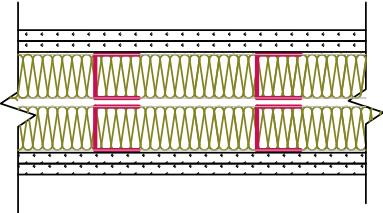
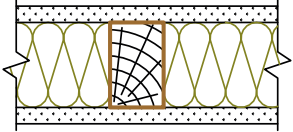
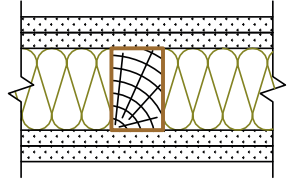
Тип перегородки	Эскиз	Описание
П-2Р/М-202		<p>Двойной разнесенный металлический каркас, обшитый двумя слоями гипсовых плит с обеих сторон, масса 1 м² ~ 52 кг.</p>
П-1/Д-101		<p>Одинарный деревянный каркас, обшитый одним слоем гипсовых плит с обеих сторон, масса 1 м² ~ 30 кг.</p>
П-1/Д-202		<p>Одинарный деревянный каркас, обшитый двумя слоями гипсовых плит с обеих сторон, масса 1 м² ~ 55 кг.</p>

Монтаж звукоизолирующих каркасных перегородок должен выполняться с учетом следующих основных требований:

- примыкание каркаса и обшивок перегородок к стенам и плитам перекрытия внизу и наверху должно быть только через виброизолирующие прокладки и уплотнительную ленту;
- двойные каркасы не должны иметь посторонних связей между собой;
- наружные стыки облицовок со стенами и плитами перекрытий, а также щели между листами облицовок должны заполняться акустическим герметиком;
- внутреннее пространство между элементами каркаса обязательно заполняется звукопоглощающими плитами РОКВУЛ;
- влажность изделий из дерева, применяемых для устройства перегородок вместо несущих элементов каркаса, должна соответствовать требованиям актуализированного ГОСТ 19773-84.



Некачественно выполненное решение какого-либо узла, приводящее к появлению мельчайших трещин, резко снижает звукоизоляцию всей перегородки, т. к. звук хорошо распространяется через малые щели и трещины.

Шифр: 45757203-2024-01-3И

Таблица 6. Технические характеристики перегородок.

Стандартный шаг стоечных профилей L = 600 мм.
 Максимальная высота перегородки указана для не сейсмических районов.

Тип перегородки	Эскиз	Максимальная высота перегородки, м	Номинальная толщина перегородки Н, мм	Элементы каркаса			Характеристики звукоизоляционного слоя		Обшивка конструкции		Индекс изоляции воздушного шума, Rw дБ	Предел огнестойкости	Номер листа	
				Толщина каркаса п, мм	Профиль стоечный	Профиль направляющий	Толщина п, мм	Материал	Толщина одного слоя d, мм	Материал				
П-1/М-101		3,0	75	50	ПС 50/50	ПН 50/40	50	АКУСТИК БАТТС	12,5	ГВЛ	45	EI 45	49 - 54	
		3,0									46			EI 90
		3,0									46			EI 45
		4,5	100	75	ПС 75/50	ПН 75/40	75	АКУСТИК БАТТС			46	EI 45		
		4,5									47	EI 60		
		5,0	125	100	ПС 100/50	ПН 100/40	100	АКУСТИК БАТТС			46	EI 60		
		5,0									51	EI 60		
		5,0									55	EI 120		
П-1/М-202		4,0	100	50	ПС 50/50	ПН 50/40	50	АКУСТИК БАТТС	2x12,5	ГСП-А	50	EI 45	54 - 63	
		4,0									52			EI 150
		4,0									52			EI 60
		4,0									51			EI 90
		5,5	125	75	ПС 75/50	ПН 75/40	75	АКУСТИК БАТТС			54	EI 60		
		5,5									55	EI 90		
		5,5	150	100	ПС 100/50	ПН 100/40	50+27	АКУСТИК БАТТС + АКУСТИК БАТТС ПРО			55	EI 120		
		6,5					АКУСТИК БАТТС	57			EI 60			
		6,5						57			EI 150			
		6,5						58			EI 120			
		6,5	58	EI 60										
		П-1/М-303		7,0	175	100	ПС 100/50	ПН 100/40			100	АКУСТИК БАТТС		3x12,5

Таблица 6. Продолжение

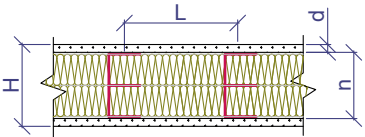
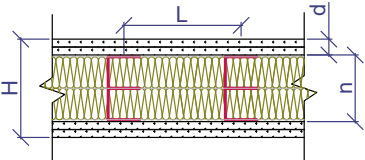
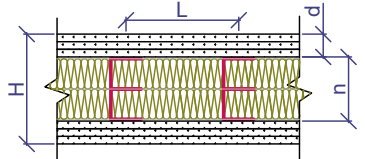
Тип перегородки	Эскиз	Максимальная высота перегородки Н, мм	Номинальная толщина перегородки Н, мм	Элементы каркаса			Характеристики звукоизоляционного слоя		Обшивка конструкции		Индекс изоляции воздушного шума, R _w дБ	Предел огнестойкости	Номер листа	
				Толщина каркаса п, мм	Профиль стоечный	Профиль направляющий	Толщина п, мм	Материал	Толщина одного слоя d, мм	Материал				
П-2/М-101		3,0	125	2x50	2 x ПС 50/50	2 x ПН 50/40	50	АКУСТИК БАТТС	12,5	ГСП-А	51	EI 60	64 - 70	
		3,0					2x50				ГСП-А			52
		3,0					2x50				ГВЛ			54
		3,0					2x50				АКУСТИК БАТТС ПРО			ГСП-А
		4,5	175	2x75	2 x ПС 75/50	2 x ПН 75/40	75	АКУСТИК БАТТС		ГСП-А	52			
		4,5					2x75			ГСП-А	53			
		4,5					2x75			ГВЛ	55			
		4,5	225	2x100	2 x ПС 100/50	2 x ПН 100/40	2x75	АКУСТИК БАТТС ПРО		ГСП-А	54			
		5,0					100	АКУСТИК БАТТС		ГСП-А	54			
		5,0					2x100			ГСП-А	55			
		5,0					2x100			ГВЛ	57			
		5,0	2x100	АКУСТИК БАТТС ПРО	ГСП-А	56								
П-2/М-202		4,0	150	2x50	2 x ПС 50/50	2 x ПН 50/40	50	АКУСТИК БАТТС	2x12,5	ГСП-А	56	EI 90	70 - 76	
		4,0					2x50				ГСП-А			57
		4,0					2x50				ГВЛ			60
		4,0					2x50				АКУСТИК БАТТС ПРО			ГСП-А
		4,0	200	2x75	2 x ПС 75/50	2 x ПН 75/40	2x50	АКУСТИК БАТТС ПРО КС		ГСП-А	59			
		5,5					75	АКУСТИК БАТТС		ГСП-А	57			
		5,5					2x75			ГСП-А	59			
		5,5					2x75			ГВЛ	62			
		5,5	2x75	АКУСТИК БАТТС ПРО	ГСП-А	61								
		6,5	250	2x100	2 x ПС 100/50	2 x ПН 100/40	100	АКУСТИК БАТТС		ГСП-А	59			
		6,5					2x100			ГСП-А	60			
		6,5					2x100			ГВЛ	63			
6,5	2x100	АКУСТИК БАТТС ПРО					ГСП-А		62					
П-2/М-303		4,5	175	2x50	2 x ПС 50/50	2 x ПН 50/40	2x50	АКУСТИК БАТТС	3x12,5	ГСП-А	60	EI 240	70 - 76	
		6,0	225	2x75	2 x ПС 75/50	2 x ПН 75/40	2x75				ГСП-А			62
		6,0	225	2x75	2 x ПС 75/50	2 x ПН 75/40	2x75			2xГСП-А+1xГВЛ	63			
		7,0	275	2x100	2 x ПС 100/50	2 x ПН 100/40	2x100			ГСП-А	64			

Шифр: 45757203-2024-01-3И

Таблица 6. Продолжение

Тип перегородки	Эскиз	Максимальная высота перегородки, м	Номинальная толщина перегородки Н, мм	Элементы каркаса			Характеристики звукоизоляционного слоя		Обшивка конструкции		Индекс изоляции воздушного шума, R_w дБ	Предел огнестойкости	Номер листа
				Толщина каркаса п, мм	Профиль стоечный	Профиль направляющий	Толщина п, мм	Материал	Толщина одного слоя d, мм	Материал			
П-2Р/М-202		4,0	160	2x50 (плюс 10мм)	2 x ПС 50/50	2 x ПН 50/40	2x50	АКУСТИК БАТТС	2x12,5	ГСП-А	60	EI 90	70 - 76
		5,5	210	2x75 (плюс 10мм)	2 x ПС 75/50	2 x ПН 75/40	2x75	АКУСТИК БАТТС	2x12,5	ГСП-А	61	EI 120	
		6,5	260	2x100 (плюс 10мм)	2 x ПС 100/50	2 x ПН 100/40	2x100	АКУСТИК БАТТС	2x12,5	ГСП-А	62	EI 180	
П-1/Д-101		3,0	75	50	Брус стоечный 50x50	Брус направляющий 50x50	50	АКУСТИК БАТТС	12,5	ГСП-А	44	EI 45	77 - 80
		3,0	125	100	Брус стоечный 50x100	Брус направляющий 50x100	100	АКУСТИК БАТТС	12,5	ГСП-А	48	EI 45	
П-1/Д-202		3,0	100	100	Брус стоечный 50x50	Брус направляющий 50x50	50	АКУСТИК БАТТС	2x12,5	ГСП-А	48	EI 60	81 - 84
		3,0	150	100	Брус стоечный 50x100	Брус направляющий 50x100	100	АКУСТИК БАТТС	2x12,5	ГСП-Н	53	EI 60	

Таблица 7.1. Типовой расход комплектующих

Расход материалов на 1 м² перегородки П-1/М-101

Наименования	Ед. изм.	Толщина перегородки, мм		
		75	100	125
Каркас и крепежные изделия				
Профиль направляющий ПН 50 x 40 ПН 75 x 40 ПН 100 x 40	пог. м.	0,7 (1,3)	0,7 (1,3)	0,7 (1,3)
Профиль стоечный ПС 50 x 50 ПС 75 x 50 ПС 100 x 50	пог. м.	2	2	2
Лента уплотнительная сечение 50 x 3,2 сечение 70 x 3,2 сечение 95 x 3,2	пог. м.	1,2	1,2	1,2
Дюбель	шт.	1,6		
Материал звукоизолирующий	м ²	1,0		
Обшивка				
Гипсовая строительная плита ГСП-А 12,5 мм	м ²	2,0		
Шуруп TN 25 (для ГСП - DFH3IR применяется тип XTN)	шт.	29 (34)		
Заделка швов				
Шпатлевка	кг.	0,6 (0,9)		
Лента армирующая	пог. м.	1,5 (2,2)		
Профиль угловой перфорированный 31 x 31 (L = 3000)	пог. м.	по потребности заказчика		
Профиль торцевой (ПТ) 23 x 15	пог. м.	по потребности заказчика		
Лента разделительная 50 мм	пог. м.	по потребности заказчика		
Грунтовка	кг.	зависит от типа декоративной отделки		

Таблица 7.2. Типовой расход комплектующих

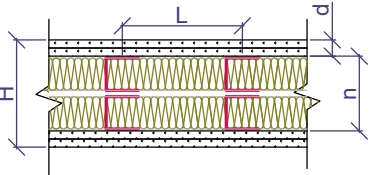
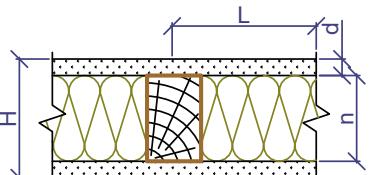
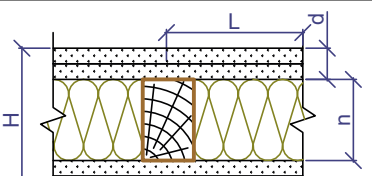
Расход материалов на 1 м² перегородки П-1/М-202

Наименования	Ед. изм.	Толщина перегородки, мм		
		75	100	125
Каркас и крепежные изделия				
Профиль направляющий ПН 50 x 40 ПН 75 x 40 ПН 100 x 40	пог. м.	0,7 (1,3)	0,7 (1,3)	0,7 (1,3)
Профиль стоечный ПС 50 x 50 ПС 75 x 50 ПС 100 x 50	пог. м.	2	2	2
Лента уплотнительная сечение 50 x 3,2 сечение 70 x 3,2 сечение 95 x 3,2	пог. м.	1,2	1,2	1,2
Дюбель	шт.	1,6		
Материал звукоизолирующий	м ²	1,0		
Обшивка				
Гипсовая строительная плита ГСП-А 12,5 мм	м ²	4,0		
Шуруп TN 25 TN 35 (для ГСП - DFH3IR применяется тип XTN)	шт.	13 (14) 29 (30)		
Заделка швов				
Шпатлевка	кг.	1,0 (1,5)		
Лента армирующая	пог. м.	1,5 (2,2)		
Профиль угловой перфорированный 31 x 31 (L = 3000)	пог. м.	по потребности заказчика		
Профиль торцевой (ПТ) 23 x 15	пог. м.	по потребности заказчика		
Лента разделительная 50 мм	пог. м.	по потребности заказчика		

Шифр: 45757203-2024-01-3И

3.2 Облицовка стен

3.2.1 Обозначение облицовки стен



1 2 3 4 5
ОС - М - 002 - 27 / 1

1 Тип конструкции

ОС-облицовка стен

2 Материал каркаса

М-металлический профиль
МО- металлический профиль с относом
Д-деревянные бруски
БК-бескаркасная система

3 Количество слоёв обшивки

Трёхзначная цифра. 1 и 3 цифры обозначают количество слоёв с каждой стороны, вторая цифра - количество слоёв обшивки в полости стены

4 Толщина звукоизоляционного слоя

27, 50, 75, 100, 150, 200 мм, если в каркас вставлены разные толщины то указываем как сумму (например, 50+27)

5 Количество слоёв звукоизоляции

1, 2, 3 и т.д.

Шифр: 45757203-2024-01-3И

3.2.2 Типы и характеристики облицовок стен

В современных условиях строительства на первый план выходит рациональное использование несущей способности плит перекрытий, поэтому целесообразно использовать для внутренних стен из кирпича, монолитного или ячеистого бетона дополнительную звукоизоляцию.

Дополнительная изоляция существующей стены представляет собой металлический или деревянный каркас, обшитый гипсокартонными или гипсоволокнистыми листами в один или несколько слоев, между стойками которого устанавливаются звукопоглощающие плиты из каменной ваты РОКВУЛ. Для сокращения толщины дополнительной изоляции существующей стены может быть использована бескаркасная система.

Использование дополнительной звукоизоляции позволяет снизить нагрузки на перекрытие и уменьшить толщину конструкции (по сравнению с массивной однослойной). Данное решение позволяет увеличить индекс изоляции конструкций на значительные величины, которые равноценны увеличению толщины массивной стены в 4 раза.

Технические характеристики и значения индекса изоляции воздушного шума облицовок, разработанных в альбоме, указаны в таблице №9.

Таблица 8. Звукоизоляционные облицовки стен

Тип облицовок	Эскиз	Описание
ОС-М-001		Металлический каркас с заполнением из звукопоглощающих плит РОКВУЛ, обшитый одним слоем гипсовых плит. Металлический каркас может быть выполнен как из потолочных профилей, так и из перегородочных профилей.
ОС-М-002		Металлический каркас с заполнением из звукопоглощающих плит РОКВУЛ, обшитый двумя слоями гипсовых плит. Металлический каркас может быть выполнен как из потолочных профилей, так и из перегородочных профилей.
ОС-МО-002		Металлический каркас из перегородочных профилей на отnose с заполнением из звукопоглощающих плит РОКВУЛ 10 мм от стены основания, обшитый двумя слоями гипсовых плит.
ОС-Д-002		Деревянный каркас с заполнением из звукопоглощающих плит РОКВУЛ, обшитый двумя листами гипсовых плит.
ОС-БК-002		Бескаркасная система с Листом звукоизоляционным РОКВУЛ и двумя слоями гипсовых плит.

Шифр: 45757203-2024-01-3И

Звукоизолирующие облицовки стен представлены в Альбоме с наиболее распространенными материалами основания, выполненными из газобетонных блоков, пазогребневых гипсовых плит и полнотелого кирпича. Данные виды облицовок наиболее популярны при строительстве гостиниц, элитных жилых строений, а также в качестве мер дополнительной шумоизоляции помещений офисного типа.

Стандартный шаг стоечных профилей $L = 600$ мм.

Таблица 9. Технические характеристики звукоизоляционных облицовок стен

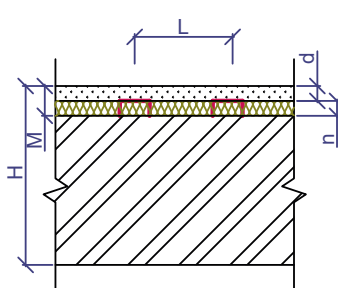
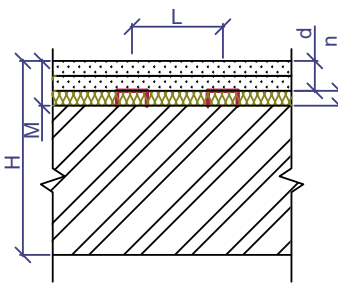
Тип облицовки	Эскиз	Основание стены*	Максимальная высота облицовки, м	Номинальная толщина облицовки М, мм	Элементы каркаса		Характеристики звукоизоляционного слоя		Обшивки конструкции		Индекс изоляции воздушного шума, R_w дБ	Улучшение индекса изоляции воздушного шума, ΔR_w дБ	Номер листа
					Профиль стоечный	Профиль направляющий	Толщина п, мм	Материал	Толщина d, мм	Материал			
ОС-М-001		1	10	39,5	ПП 60/27	ПН 28/27	27	АКУСТИК БАТТС ПРО	12,5	ГСП-А	52	14	86 - 89
		2								ГСП-А	53	8	
		2								ГСП-ДФНЗІR	55	10	
		3								ГСП-А	54	16	
		4								ГСП-А	54	11	
		4								ГВЛ	58	15	
ОС-М-002		1	10	52	ПП 60/27	ПН 28/27	27	АКУСТИК БАТТС ПРО	2x12,5	ГСП-А + ГВЛ	55	17	90 - 93
		1								ГСП-А	53	8	
		2								ГСП-ДФНЗІR	56	11	
		3								ГСП-А	55	17	
		4								ГСП-А	59	16	

*** Виды основания стены для таблицы 9:**

- Газобетонный блок толщиной 100 мм (марка по плотности D500, класс по прочности на сжатие В3,5), собственный индекс изоляции воздушного шума $R_w=38$ дБ.
- Газобетонный блок толщиной 200 мм (марка по плотности D500, класс по прочности на сжатие В3,5), собственный индекс изоляции воздушного шума $R_w=45$ дБ.
- Гипсовые пазогребневые плиты (ПГП) полнотелые толщиной 80 мм (плотность 1100 кг/м³), собственный индекс изоляции воздушного шума $R_w=38$ дБ.
- Кирпич полнотелый толщиной 120 мм (марка по прочности М150), собственный индекс изоляции воздушного шума $R_w=43$ дБ.

Таблица 9. Продолжение

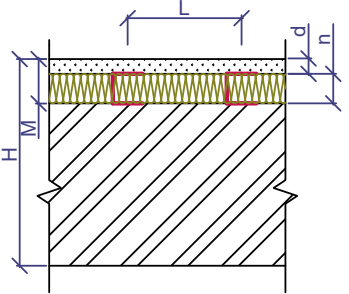
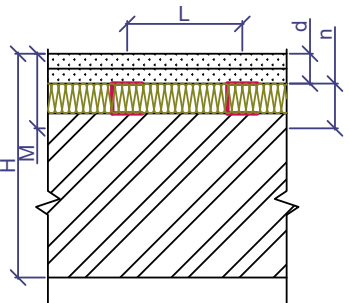
Тип облицовки	Эскиз	Основание стены*	Максимальная высота облицовки, м	Номинальная толщина облицовки М, мм	Элементы каркаса		Характеристики звукоизоляционного слоя		Обшивка конструкции		Индекс изоляции воздушного шума, R_w дБ	Улучшение индекса изоляции воздушного шума, ΔR_w дБ	Номер листа	
					Профиль стоечный	Профиль направляющий	Толщина п, мм	Материал	Толщина d, мм	Материал				
ОС-М-001		1	3	62,5	ПС 50/50	ПН 50/40	50	АКУСТИК БАТТС	12,5	ГСП-А	52	14	94 - 97	
		2								ГСП-А	54	9		
		3								ГСП-А	54	16		
		4								ГСП-А	55	12		
ОС-М-002		1	3,5	75	ПС 50/50	ПН 50/40	50	АКУСТИК БАТТС	2x12,5	ГСП-А + ГВЛ	56	16	98 - 101	
		1								ГСП-А	54	16		
		2								ГСП-А	58	13		
		3								ГСП-А	55	17		
		4								ГСП-А	58	15		
		2								АКУСТИК БАТТС ПРО	ГСП-А	59		14
										АКУСТИК БАТТС ПРО КС	ГСП-А	60		15

Шифр: 45757203-2024-01-3И

Таблица 9. Продолжение

Тип облицовки	Эскиз	Основание стены*	Максимальная высота облицовки, м	Номинальная толщина облицовки М, мм	Элементы каркаса		Характеристики звукоизоляционного слоя		Обшивка конструкции		Индекс изоляции воздушного шума, R_w дБ	Улучшение индекса изоляции воздушного шума, ΔR_w дБ	Номер листа
					Профиль стоечный	Профиль направляющий	Толщина п, мм	Материал	Толщина d, мм	Материал			
ОС-МО-002 (относ 10мм)		1	3,5	85	ПС 50/50	ПН 50/40	50	АКУСТИК БАТТС	2x12,5	ГСП-А	56	18	98 - 101
		2								ГСП-А	59	14	
		3								ГСП-А	56	18	
		4								ГСП-А+ГВЛ	57	14	
ОС-Д-002		1	3	75	Брусok стоечный 50x50	Брусok направляющий 50x50	50	АКУСТИК БАТТС	2x12,5	ГСП-А	53	15	102-105
		2								ГСП-А	55	10	
		3								ГСП-А	53	15	
		4								ГСП-А	55	12	
ОС-БК-002		1	Определяется длиной типов ГСП	35	x	x	10	Лист звукоизоляционный	2x12,5	ГСП-А	50	12	107-109
		2		35					2x12,5	ГСП-Н	52	7	
		2		34,5					12,5+12,0	ГСП-DFH3IR + звукоизоляционная панель PhoneStar	55	10	
		3		35					2x12,5	ГСП-Н	50	12	
		4		35					2x12,5	ГСП-Н	53	10	

Шифр: 45757203-2024-01-3И

3.3 Акустические кладки

3.3.1 Обозначение акустических кладок



1 2 3 4
АК - ГБ / 100 - 27

1 Тип конструкции

АК-акустическая кладка

2 Материал кладки

ГБ-газобетонный блок

ППП - гипсовые пазогребневые плиты полнотелые

СКЦ - пескоцементный перегородочный пустотелый блок

К - кирпич полнотелый

3 Толщина одного слоя материала кладки

75, 80, 90, 100 мм

4 Толщина звукоизоляционного слоя

27, 50 мм

Шифр: 45757203-2024-01-3И

3.3.2 Типы и характеристики акустических кладок

Акустическая кладка представляет собой две самостоятельные перегородки из штучных материалов, таких как газобетонные блоки, пазогребневые плиты, пескобетонные блоки, кирпич и т. п., разделенные воздушным зазором, который заполнен звукопоглощающим материалом из каменной ваты РОКВУЛ. Подобные конструкции отличаются от каркасно-обшивных перегородок повышенной прочностью и более высоким пределом огнестойкости конструкции.

Технические характеристики и значения индекса изоляции воздушного шума акустических кладок, разработанных в альбоме, указаны в таблице №11.

- Монтаж акустических кладок следует выполнять исходя из рекомендаций и требований производителей штучных кладочных материалов.
- Слой звукоизоляционного материала закрепляют при помощи клея на одной из стен кладки, или производится свободная укладка звукоизоляционного слоя.

Таблица 10. Акустические кладки

Тип акустической кладки	Эскиз	Описание
АК-ГБ		Акустическая кладка внутренних стен из газобетонных блоков с акустической прослойкой из каменной ваты РОКВУЛ.
АК-ПГП		Акустическая кладка внутренних стен из гипсовых пазогребневых плит с акустической прослойкой из каменной ваты РОКВУЛ. Гипсовые пазогребневые плиты могут быть пустотелые или полнотелые.
АК-СКЦ		Акустическая кладка внутренних стен из блоков пескобетонных перегородочных с акустической прослойкой из каменной ваты РОКВУЛ. Блоки пескобетонные перегородочные могут быть пустотелые или полнотелые.
АК-К		Акустическая кладка внутренних стен из кирпича полнотелого с акустической прослойкой из каменной ваты РОКВУЛ.

Шифр: 45757203-2024-01-3И

Виды материала акустической кладки для таблицы 11:

ГБ – газобетонный блок (марка по плотности D500, класс по прочности на сжатие В3,5).

ПГП – гипсовые пазогребневые плиты полнотелые (плотность 1100 кг/м³).

СКЦ – блок пескобетонный перегородочный пустотный (марка по плотности D1700, марка по прочности M100).

К – кирпич полнотелый (марка по прочности M150).

Таблица 11. Технические характеристики акустических кладок

Тип акустической кладки	Эскиз	Номинальная толщина акустической кладки Н, мм	Характеристики звукоизоляционного слоя		Материал акустической кладки		Индекс изоляции воздушного шума, Rw дБ	Номер листа
			Толщина n, мм	Материал	Толщина d, мм	Материал		
АК-ГБ		177	27	АКУСТИК БАТТС ПРО	2x75	Газоблок	54	111 - 123
		200	50	АКУСТИК БАТТС			54	
		227	27	АКУСТИК БАТТС ПРО	2x100	57		
		250	50	АКУСТИК БАТТС		57		
АК-ПГП		187	27	АКУСТИК БАТТС ПРО	2x80	ПГП полнотелые	56	
		210	50	АКУСТИК БАТТС			57	
		227	27	АКУСТИК БАТТС ПРО	2x100		57	
		250	50	АКУСТИК БАТТС			58	
АК-СКЦ		207	27	АКУСТИК БАТТС ПРО	2x90	СКЦ пустотелые	54	
		230	50	АКУСТИК БАТТС			54	
АК-К		267	27	АКУСТИК БАТТС ПРО	2x120	Кирпич	58	
		290	50	АКУСТИК БАТТС			58	

Шифр: 45757203-2024-01-3И

3.4 Подвесные потолки

3.4.1 Обозначение подвесных потолков

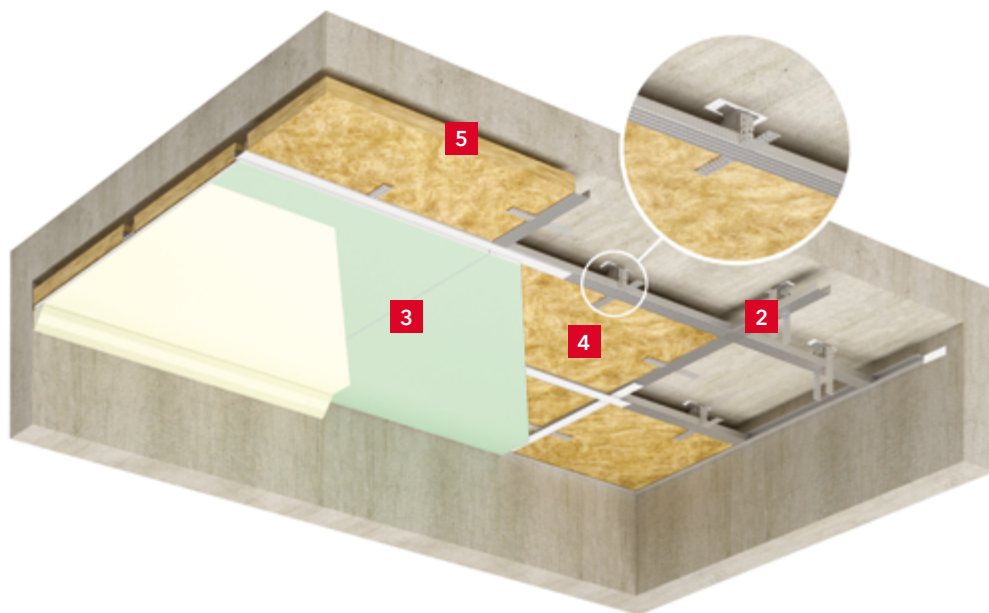

1 2 3 4 5
ОП - М - 001 - 50 / 1

1 Тип конструкции

ОП-облицовка потолка

2 Материал каркаса

М-металлический профиль
МО- металлический профиль с относом
Д-деревянные бруски
БК-бескаркасная система

3 Количество слоёв обшивки

Трёхзначная цифра. 1 и 3 цифры обозначают количество слоев с каждой стороны, вторая цифра - количество слоев обшивки в полости стены

4 Толщина звукоизоляционного слоя

27, 50, 75, 100, 150, 200 мм, если в каркас вставлены разные толщины то указываем как сумму (например, 50+27)

5 Количество слоев звукоизоляции

1, 2, 3 и т.д.

Шифр: 45757203-2024-01-3И

3.4.2 Типы и характеристики звукоизоляционных потолков

Для улучшения звукоизоляции перекрытий используют подвесные потолки с заполнением потолочного пространства звукопоглощающими плитами РОКВУЛ. Данный способ эффективен только при борьбе с воздушным шумом, серьезно снизить уровень ударного шума, используя только подвесной потолок не представляется возможным.

Технические характеристики и значения индекса изоляции воздушного шума потолков, разработанных в альбоме, указаны в таблице №13.

Таблица 12. Звукоизоляционные потолки

Тип потолка	Эскиз	Описание
ОП-М-001		Звукоизоляционный потолок по металлическому каркасу с заполнением из звукопоглощающих плит РОКВУЛ с одним слоем обшивки.
ОП-М-002		Звукоизоляционный потолок по металлическому каркасу с заполнением из звукопоглощающих плит РОКВУЛ с двумя слоями обшивки.
ОП-МО-002 (относ 50 мм)		Звукоизоляционный потолок по металлическому каркасу с отнесом от плиты перекрытия с заполнением из звукопоглощающих плит РОКВУЛ с двумя слоями обшивки.

Монтаж звукоизолирующих подвесных потолков необходимо осуществлять с учетом следующих рекомендаций:

- каркас по всему периметру необходимо изолировать от несущих элементов помещения (капитальных стен и колонн) с помощью уплотнительной ленты;
- минимизировать количество элементов креплений на площади потолка;
- не уменьшать межосевое расстояние креплений (≥ 600 мм);
- для удержания звукопоглощающие плиты Роквул следует не обрезать, а отгибать "усы" подвесов.
- при необходимости можно применять электротехническую просечную ленту шириной 15-20 мм;
- большие щели между листами и монтажные отверстия прохода инженерных сетей следует заполнять акустическим герметиком;
- не использовать ПП монтажную смесь для заполнения монтажных щелей и отверстий любого типа.

Шифр: 45757203-2024-01-3И

Конструкции звукоизолирующих подвесных потолков разработаны для применения при строительстве и реконструкции зданий любого типа и назначения. Все представленные в Альбоме конструкции обладают высокими значениями показателя улучшения звукоизоляции воздушного шума. Стандартный шаг потолочных профилей L = 600 мм.

Таблица 13. Технические характеристики звукоизоляционных потолков

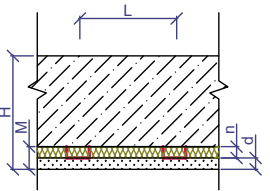
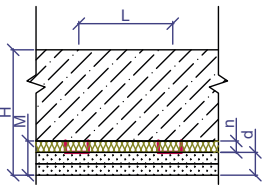
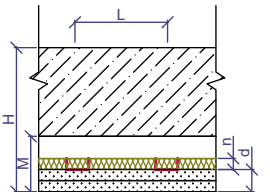
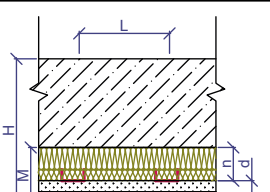
Тип потолка	Эскиз	Тип плиты перекрытия*	Номинальная толщина облицовки М, мм	Элементы каркаса		Характеристики звукоизоляционного слоя		Обшивка конструкции		Индекс изоляции воздушного шума, R_w дБ	Улучшение индекса изоляции воздушного шума, ΔR_w дБ	Номер листа
				Профиль стоечный	Профиль направляющий	Толщина п, мм	Материал	Толщина одного слоя d, мм	Материал			
ОП-М-001		5	39,5	ПП 60/27	ПН 28/27	27	АКУСТИК БАТТС ПРО	12,5	ГСП-А	57	7	125 - 140
		6							ГСП-А	59	6	
ОП-М-002		5	52	ПП 60/27	ПН 28/27	27	АКУСТИК БАТТС ПРО	2x12,5	ГСП-А	61	11	
		6							ГСП-А	63	10	
ОП-М-002 (относ 50мм)		5	102	ПП 60/27	ПН 28/27	27	АКУСТИК БАТТС ПРО	2x12,5	ГСП-А	62	12	
		6							ГСП-А	64	11	
ОП-М-002 (относ 50мм)		5	102	ПП 60/27	ПН 28/27	50+27	АКУСТИК БАТТС + АКУСТИК БАТТС ПРО	2x12,5	ГСП-А	62	12	
		6					АКУСТИК БАТТС + АКУСТИК БАТТС ПРО		ГСП-А	64	11	

* Тип плиты перекрытия для таблицы 13:

5. Беспустотная монолитная железобетонная плита перекрытия толщиной 140 мм, индекс изоляции воздушного шума $R_w=50$ дБ.
6. Беспустотная монолитная железобетонная плита перекрытия толщиной 180 мм, индекс изоляции воздушного шума $R_w=53$ дБ.

Шифр: 45757203-2024-01-3И

3.5 Типы полов

3.5.1 Обозначение полов



1 2 3
СП - ЦП - 25

1 Тип конструкции

СП-стяжка пола

2 Тип стяжки

ЦП-цементно-песчаная стяжка

СБ-сборная стяжка

ПП-подложка для напольного покрытия без стяжки

3 Толщина звукоизоляционного слоя

25, 50, 100 мм

Шифр: 45757203-2024-01-3И

3.5.2 Типы и характеристики звукоизоляционных полов

Перекрытия являются горизонтальными конструкциями, разделяющими пространство здания по высоте на этажи. Междуэтажные перекрытия изолируют внутренние пространства друг от друга и устраняют неблагоприятное воздействие шума, распространяющегося с соседних этажей. Поэтому к ним предъявляются жесткие требования по звукоизоляции от воздушного и ударного шумов. В большинстве реальных случаев сама по себе плита перекрытия не может обеспечить снижение уровня ударного шума до нормативных значений величин, поскольку затухание звука в железобетонной плите перекрытия слишком мало для того, чтобы, даже увеличивая толщину плит, добиться минимально возможных значений излучаемого шума. Для того чтобы выполнить нормативные требования, необходимо дополнительное устройство пола, укладываемого поверх монолитной плиты перекрытия.

Технические характеристики и значения индекса изоляции воздушного и ударного шумов для полов, разработанных в альбоме, указаны в таблице №15.

Толщина цементно-песчаной или бетонной стяжки по тепло- и звукоизоляционному слою не менее 40 мм, а для укрытия трубопроводов, в т.ч. тепловых полов не менее, чем диаметр трубопровода плюс 45 мм. [СП 29.13330.2011]

Стяжки, укладываемые по упругому тепло- и звукоизоляционному слою, должны предусматриваться из бетона класса по прочности на сжатие не ниже В15 и на растяжение R_{bt} не ниже 3,6 по ГОСТ 26633 или из цементно-песчаных растворов по ГОСТ 28013 или из смесей сухих строительных на цементном вяжущем по ГОСТ 31358 и ГОСТ 31357 с прочностью на сжатие не ниже 20 МПа (марки по прочности М200) и прочностью на растяжение при изгибе не ниже 4,5 МПа. [СП 29.13330.2011]

Перегородки рекомендуется устанавливать непосредственно на выполненные стяжки по всей площади помещения.

Жесткое соединение между элементами перекрытия со стеной или перегородкой создает условия для распространения структурного шума по зданию. Чтобы не передавались колебания смежным ограждениям, пол не должен вплотную примыкать к стене или к перегородке. Между ними следует предусматривать зазор толщиной 10-20 мм. Зазор следует заполнять упругими звукоизоляционными материалами - полосками, вырезанными из плит ФЛОР БАТТС и ФЛОР БАТТС И. Плинтусы или галтели следует крепить только к полу или только к стене.

Шифр: 45757203-2024-01-3И

Таблица 14. Звукоизоляционные полы

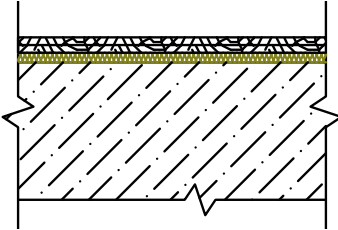
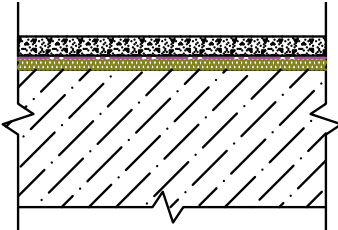
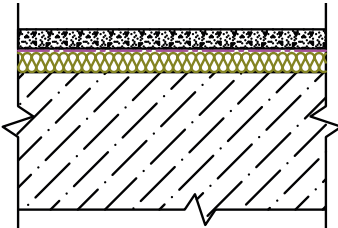
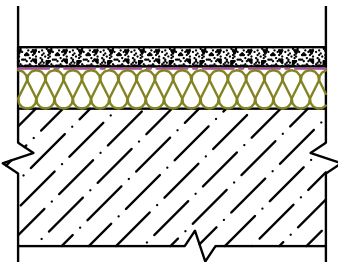
Тип полов	Эскиз	Описание
СП-СБ-25		<p>Стяжка пола сухая (сборная). Состоит из 2-х листовых материалов, уложенных вразбежку по звукоизоляционному слою из плит РОКВУЛ толщиной 25 мм и скреплённых друг с другом.</p>
СП-ЦП-25		<p>Стяжка пола цементно-песчаная, выполнена по слою гидроизоляции и уложена по звукоизоляционному слою из плит РОКВУЛ толщиной 25 мм.</p>
СП-ЦП-50		<p>Стяжка пола цементно-песчаная, выполнена по слою гидроизоляции и уложена по звукоизоляционному слою из плит РОКВУЛ толщиной 50 мм.</p>
СП-ЦП-100		<p>Стяжка пола цементно-песчаная, выполнена по слою гидроизоляции и уложена по звукоизоляционному слою из плит РОКВУЛ толщиной 100 мм.</p>

Звукоизолирующие конструкции полов разработаны для строительства и реконструкции зданий любого назначения. Основным принципом, который заложен в конструкции, является принцип "плавающего" пола.

Таблица 15. Технические характеристики звукоизоляционных полов

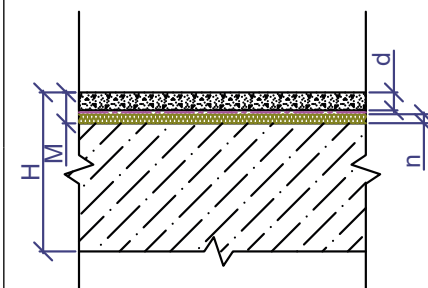
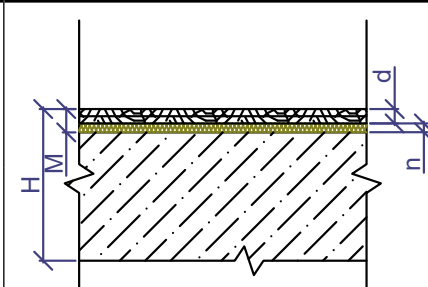
Тип полов	Эскиз	Тип плиты перекрытия*	Номинальная толщина плавающего пола М, мм	Стяжка		Характеристики звукоизоляционного слоя		Индекс изоляции воздушного шума, R_w дБ	Улучшение индекса изоляции воздушного шума, ΔR_w дБ	Приведенный уровень ударного шума, L_{nw} дБ	Улучшение индекса изоляции ударного шума, ΔL_w дБ	Номер листа
				Толщина d, мм	Тип стяжки	Толщина п, мм	Материал					
СП-ЦП-25		5	65	40	Цементно-песчаная	25	ФЛОР БАТТС	55	5	41	37	142 - 144
		6						58	5	42	34	
СП-СБ-25		5	55	30	Сборная из 2-х слоев фанеры по 15 мм	25	ФЛОР БАТТС	54	4	48	30	
		6						57	4	46	30	

* Тип плиты перекрытия для таблицы 15:

- Беспустотная монолитная железобетонная плита перекрытия толщиной 140 мм, собственный индекс изоляции воздушного шума $R_w=50$ дБ, приведенный уровень ударного шума $L_{nwo}=78$ дБ.
- Беспустотная монолитная железобетонная плита перекрытия толщиной 180 мм, собственный индекс изоляции воздушного шума $R_w=53$ дБ, приведенный уровень ударного шума $L_{nwo}=76$ дБ.

Таблица 15. Продолжение

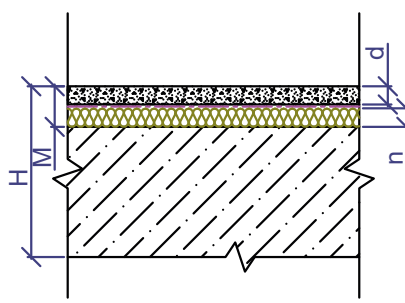
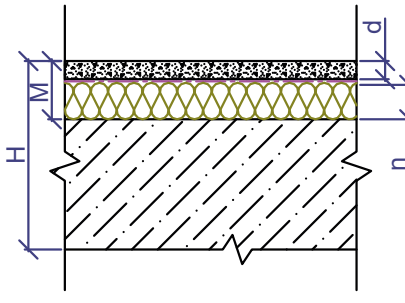
Тип полов	Эскиз	Тип плиты перекрытия*	Номинальная толщина плавающего пола М, мм	Стяжка		Характеристики звукоизоляционного слоя		Индекс изоляции воздушного шума, R_w дБ	Улучшение индекса изоляции воздушного шума, ΔR_w дБ	Приведенный уровень ударного шума, L_{pw} дБ	Улучшение изоляции ударного шума, ΔL_w дБ	Номер листа
				Толщина d, мм	Тип стяжки	Толщина п, мм	Материал					
СП-ЦП-50		5	90	40	Цементно-песчаная	50	ФЛОР БАТТС	55	5	41	37	142 - 144
		6						58	5	39	37	
		5					ФЛОР БАТТС И	55	5	46	32	
		6						58	5	45	31	
СП-ЦП-100		5	140	40	Цементно-песчаная	100	ФЛОР БАТТС	55	5	40	38	
		6						58	5	37	39	
		5					ФЛОР БАТТС И	55	5	40	38	
		6						58	5	39	37	

Шифр: 45757203-2024-01-3И

4. АКУСТИЧЕСКИЕ СТЕНОВЫЕ И ПОТОЛОЧНЫЕ ПАНЕЛИ РОКФОН.

Каждое помещение и пространство имеет свою специфику в отношении и акустики, и дизайна. Акустические решения Рокфон имеют великолепные эксплуатационные характеристики, индивидуальный дизайн и вносят важный вклад в создание комфортной среды в зданиях любого типа и назначения.

4.1. Звукопоглощающие потолочные панели



Рокфон Школа

Специальные акустические панели белого цвета для установки в модульные подвесные потолки. Уменьшают уровень эха и шума в классе, повышают разборчивость речи.

Характеристики: Звукопоглощение α_w 1.0, показатели пожарной опасности Г1, В1, Д1, Т1, стойкие к мытью и дезинфекции.

Применение

- Разработаны специально для применения в сфере образования: классы, кабинеты, учебные аудитории, лингафонные кабинеты и кабинеты музыки.



Рокфон Медик Стандарт

Специальные акустические панели белого цвета для установки в модульные подвесные потолки. Уменьшают общий уровень шума, создают комфортную акустическую среду, способствуют выздоровлению.

Характеристики: Звукопоглощение α_w 1.0, показатели пожарной опасности Г1, В1, Д1, Т1, стойкие к мытью и дезинфекции.

Применение

- Разработаны специально для применения в сфере здравоохранения: палаты, процедурные, кабинеты врачей, процедурные, лаборатории, общие коридоры.



Рокфон Тропик

Специальные акустические дизайнерские панели белого цвета для установки в модульные подвесные потолки. Уменьшают общий уровень шума, создают комфортную акустическую среду, создают дизайн и передают форму помещению за счёт широкой линейки размеров.

Характеристики: Звукопоглощение α_w 1.0, показатели пожарной опасности Г1, В1, Д1, Т1, стойкие к мытью и дезинфекции.

Применение

- Применяются в офисных, торговых, развлекательных, досуговых, спортивных и других типах зданий.

Шифр: 45757203-2024-01-3И

4.2. Звукопоглощающие стеновые панели



Рокфон Колорол

Специальные акустические дизайнерские панели цвета для установки на стены. Уменьшают общий уровень шума, создают комфортную акустическую среду, создают дизайн и предают форму помещению за счёт применения широкой палитры цветов и размеров.

Характеристики: Звукопоглощение α_w 1.0, показатели пожарной опасности Г1, В1, Д1, Т1.

Применение

- Применяются в офисных, торгово-развлекательных, досуговых, спортивных и других типах зданий.

4.3. Звукопоглощающие свободновисящие акустические элементы



Рокфон Эклипс

Звукопоглощающие свободновисящие элементы Рокфон Эклипс (горизонтальные острова) предназначены для создания комфортной акустической среды в помещениях с постоянным пребыванием людей и для организации уникального воздушного и функционального дизайна помещения.

5. НОРМИРУЕМЫЕ ИНДЕКСЫ ЗВУКОИЗОЛЯЦИИ ОГРАЖДАЮЩИХ КОНСТРУКЦИЙ ДЛЯ ПОМЕЩЕНИЙ РАЗНОГО НАЗНАЧЕНИЯ.

5.1. Требуемые нормативные индексы изоляции воздушного шума ограждающими конструкциями и приведенные уровни ударного шума под перекрытиями при передаче звука сверху вниз согласно СП 51.13330.2011 Защита от шума. Действующая редакция от 12.12.2023 действует с 13.01.2024

Таблица 16. Требования к звукоизоляции внутренних конструкций

Наименование и расположение ограждающей конструкции		Rw треб, дБ	Lnw треб, дБ
Жилые здания			
1	Перекрытия между помещениями квартир и перекрытия, отделяющие помещения квартир от холлов, лестничных клеток и используемых чердачных помещений	52	60
2	Перекрытия между помещениями квартир и расположенными под ними магазинами	57**	60**
3	Перекрытия между комнатами в квартире в двух уровнях	45	63
4	Перекрытия между жилыми помещениями общежитий	50	60
5	Перекрытия между помещениями квартиры и расположенными под ними ресторанами, кафе, спортивными залами	60**	58
6	Перекрытия между помещениями квартиры и расположенными под ними административными помещениями, офисами	52	63
7	Стены и перегородки между квартирами, между помещениями квартир и офисами; между помещениями квартир и лестничными клетками, холлами, коридорами, вестибюлями	52	-
8	Стены между помещениями квартир и магазинами	57	-
9	Стены и перегородки, отделяющие помещения квартир от ресторанов, кафе, спортивных залов	60	-
10	Перегородки без дверей между комнатами, между кухней и комнатой в квартире	41	-
11	Перегородки между санузелом и комнатой одной квартиры	43***	-
12	Стены и перегородки между комнатами общежитий	50	-
13	Входные двери квартир, выходящие на лестничные клетки, в вестибюли и коридоры	32	-
Гостиницы			
14	Перекрытия между номерами: гостиницы категорий "пять звезд" и "четыре звезды"	53	55
	гостиницы категории "три звезды"	51	58
	гостиницы категорий ниже "три звезды"	50	60
15	Перекрытия, отделяющие номера от помещений общего пользования (вестибюли, холлы, буфеты): гостиницы категорий "пять звезд" и "четыре звезды"	53	55
	гостиницы категорий "три звезды" и ниже	51	58

Шифр: 45757203-2024-01-3И

Таблица 16. Продолжение

Наименование и расположение ограждающей конструкции		Rw треб, дБ	Lnw треб, дБ
16	Стены между помещениями квартир и магазинами	60	58
	гостиницы категорий "пять звезд" и "четыре звезды" гостиницы категорий "три звезды" и ниже	57	60
17	Стены и перегородки между номерами:		
	гостиницы категорий "пять звезд" и "четыре звезды"	53	-
	гостиницы категории "три звезды"	51	-
	гостиницы категорий ниже "три звезды"	50	-
18	Стены и перегородки, отделяющие номера от помещений общего пользования (лестничные клетки, вестибюли, холлы, буфеты):		
	гостиницы категорий "пять звезд" и "четыре звезды" гостиницы категорий "три звезды" и ниже	53 51	- -
19	Стены и перегородки, отделяющие номера от ресторанов, кафе:		
	гостиницы категорий "пять звезд" и "четыре звезды" гостиницы категорий "три звезды" и ниже	60 57	- -
Административные здания, офисы			
20	Перекрытия между рабочими комнатами, кабинетами, секретариатами и отделяющие эти помещения от помещений общего пользования (вестибюли, холлы)	45	63
21	Стены и перегородки между кабинетами и отделяющие кабинеты от рабочих комнат	45	-
22	Стены и перегородки между офисами различных фирм, между кабинетами различных фирм	48	-
Больницы и санатории			
23	Перекрытия между палатами, кабинетами врачей	48	60
24	Перекрытия между операционными и отделяющие операционные от палат и кабинетов	54	60
25	Перекрытия, отделяющие палаты, кабинеты врачей от помещений общего пользования (вестибюли, холлы)	50	63
26	Перекрытия, отделяющие палаты, кабинеты врачей от столовых, кухонь	54	63
27	Стены и перегородки между палатами, кабинетами врачей	48	-
28	Стены и перегородки между операционными и отделяющие операционные от других помещений	54	-

Шифр: 45757203-2024-01-3И

Таблица 16. Продолжение

Наименование и расположение ограждающей конструкции		Rw треб, дБ	Lnw треб, дБ
Образовательные организации			
29	Перекрытия между классами, кабинетами, аудиториями и отделяющие эти помещения от помещений общего пользования (коридоры, вестибюли, холлы)	48	63
30	Перекрытия между музыкальными классами общеобразовательных организаций среднего общего образования	55	58
31	Перекрытия между музыкальными классами образовательных организаций высшего образования	57	55
32	Стены и перегородки между классами, кабинетами и аудиториями и отделяющие эти помещения от помещений общего пользования	48	-
33	Стены и перегородки между музыкальными классами образовательных организаций среднего общего образования и отделяющие эти помещения от помещений общего пользования	55	-
34	Стены и перегородки между музыкальными классами образовательных организаций высшего образования	57	-
Дошкольные образовательные организации			
35	Перекрытия между групповыми комнатами, спальнями и помещениями для занятий с детьми	47	63
36	Перекрытия, отделяющие групповые комнаты, спальни от кухонь	51	63
37	Стены и перегородки между групповыми комнатами, спальнями и между другими детскими комнатами	47	-
38	Стены и перегородки, отделяющие групповые комнаты, спальни от кухонь	52	-

* Требования относятся также к передаче ударного шума в защищаемое от шума помещение при ударном воздействии на пол лестничной площадки и лестничный марш в помещении лестничной клетки (в том числе и находящейся на том же этаже).

** Применять с учетом примечания 5 таблицы 1.

*** Требования предъявляют при гарантированном отсутствии установки сантехнического оборудования у смежной стены и крепления к ней кранов и (или) трубопроводов.

5.2. Требуемые нормативные индексы приведенного уровня ударного шума для перекрытия нижнего помещения, на котором непосредственно установлено технологическое или инженерное оборудование (при передаче звука снизу вверх – из нижнего помещения в верхнее) согласно СП 51.13330.2011 Защита от шума. Действующая редакция от 12.12.2023 действует с 13.01.2024

Таблица 17. Требования к уровню ударного шума под перекрытием при передаче звука снизу вверх

Наименование и расположение помещений		Нормативный индекс приведенного уровня ударного шума для перекрытия нижнего помещения, L_{nw} треб, дБ
Верхнее помещение	Нижнее помещение	
Помещения жилых квартир	Торговые залы магазинов	43
Помещения жилых квартир	Продовольственный магазин, магазин, работающий круглосуточно	38
Жилые помещения общежитий	Торговые залы магазинов	45
Жилые помещения общежитий	Продовольственный магазин, магазин, работающий круглосуточно	40
Помещения жилых квартир	Рестораны, кафе, спортивные залы	38
Помещения жилых квартир	Административные помещения, офисы	45
Номера гостиниц категорий "четыре звезды" и "пять звезд"	Помещения общего пользования (вестибюли, холлы, буфеты)	43
Номера гостиниц категорий "три звезды" и ниже	Помещения общего пользования (вестибюли, холлы, буфеты)	45
Номера гостиниц категорий "четыре звезды" и "пять звезд"	Помещения ресторанов, кафе	38
Номера гостиниц категорий "три звезды" и ниже	Помещения ресторанов, кафе	40
Палаты, кабинеты врачей	Помещения общего пользования (вестибюли, холлы)	43
Кабинеты врачей	Столовые, кухни	43
Групповые комнаты, спальни	Кухни	43

Шифр: 45757203-2024-01-3И

6. СЕРВИСЫ КОМПАНИИ РОКВУЛ.

КАЛЬКУЛЯТОР ЗВУКОИЗОЛЯЦИИ

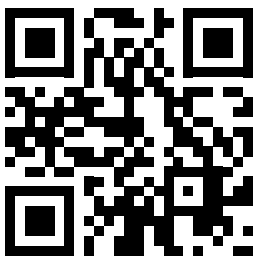

Ваш помощник в расчете необходимой толщины звукоизоляции. Позволяет рассчитать акустическую эффективность конструкций стен, потолка и пола, и сравнить с требованиями действующей нормативной документации.

www.calc.rwl.ru/sound/new

DWG УЗЛЫ И BIM МОДЕЛИ

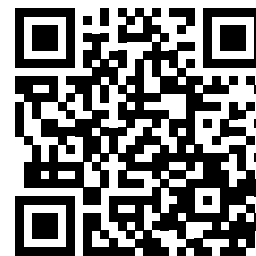

Материалы для проектирования. Используй готовые решения при разработке проекта.

www.rwl.ru/resources-and-tools/drawings

УНИВЕРСИТЕТ RWL

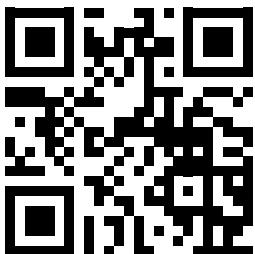

Обширная база знаний и видео-уроков, доступная в любое удобное время. Изучай материалы, получай сертификаты и применяй на практике.

www.university.rwl.ru

СЕРТИФИКАТЫ

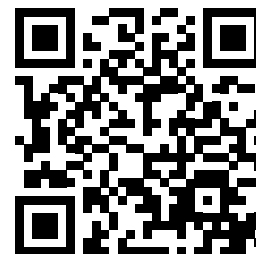

Все обязательные и добровольные сертификаты на продукцию собраны в одном месте. От соответствия пожарной безопасности до подтверждения экологичности.

www.rwl.ru/resources-and-tools/certificates



Методика акустического проектирования учебных помещений

<https://rkfnsound.ru/files/rf/documents/metodika-akusticheskogo-proektirovaniya-uchebnykh-pomeshcheniy.pdf>

Шифр: 45757203-2024-01-3И



7. ЧЕРТЕЖИ УЗЛОВ

7.1 ПЕРЕГОРОДКИ

Условные обозначения



Бетонное
основание

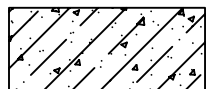

Армированная цементно-песчаная стяжка
/Цементно-песчаная
"плавающая" стяжка

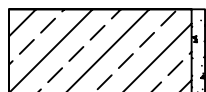

Капитальное основание
Изолируемая стена

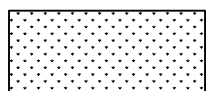

ГКЛ, ГВЛ, ГВЛБ

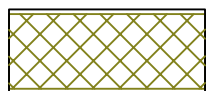

Заполнение из плит каменной ваты
по ТУ 5762-050-45757203-15 ООО
"РОКВУЛ" марок АКУСТИК БАТТС,
АКУСТИК БАТТС ПРО, ФЛОР БАТТС,
Акустик УЛЬТРАТОНКИЙ

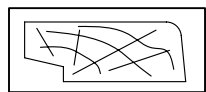

Плинтус / Деревянная стойка

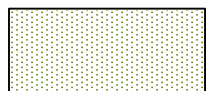

Герметик акустический

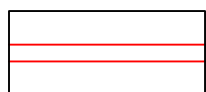

Крепеж

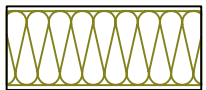

Заполнение из плит АКУСТИК БАТТС,
АКУСТИК БАТТС ПРО, ФЛОР БАТТС 25,
Акустик УЛЬТРАТОНКИЙ



Разделительная лента

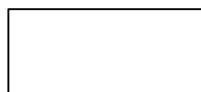

Воздушная прослойка

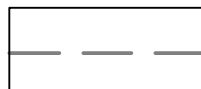

Пленка п/э

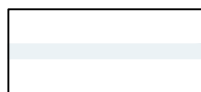

Подложка звукоизоляционная или
Лист звукоизоляционный РОКВУЛ



ПУ-профиль под штукатурку



Уплотнительная лента

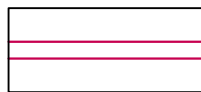

Профили

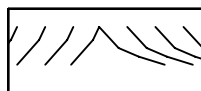

OSB, фанера

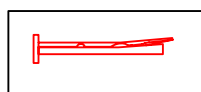

Анкер-клин 6/40

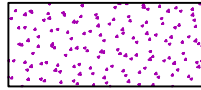

Шпатлевка



Стальной
оцинкованный лист

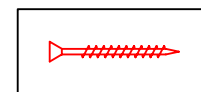

Винт
самонарезающий
3.5 x 45 мм

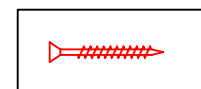

Винт
самонарезающий
3.5 x 35 мм

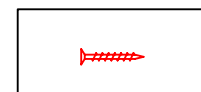

Винт
самонарезающий
3.5 x 25 мм

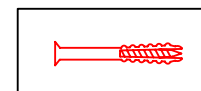

Дюбель 6/60 шаг
600 мм



Шуруп
самонарезающий
3.5 x 9 мм



Дюбель-гвоздь
тарельчатый 10/70

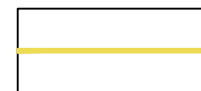

Армирующая лента
со шпатлевкой

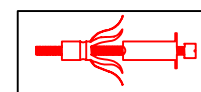

Дюбель разжимной

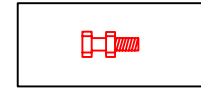

Винт

Шифр: 45757203-2024-01-3И

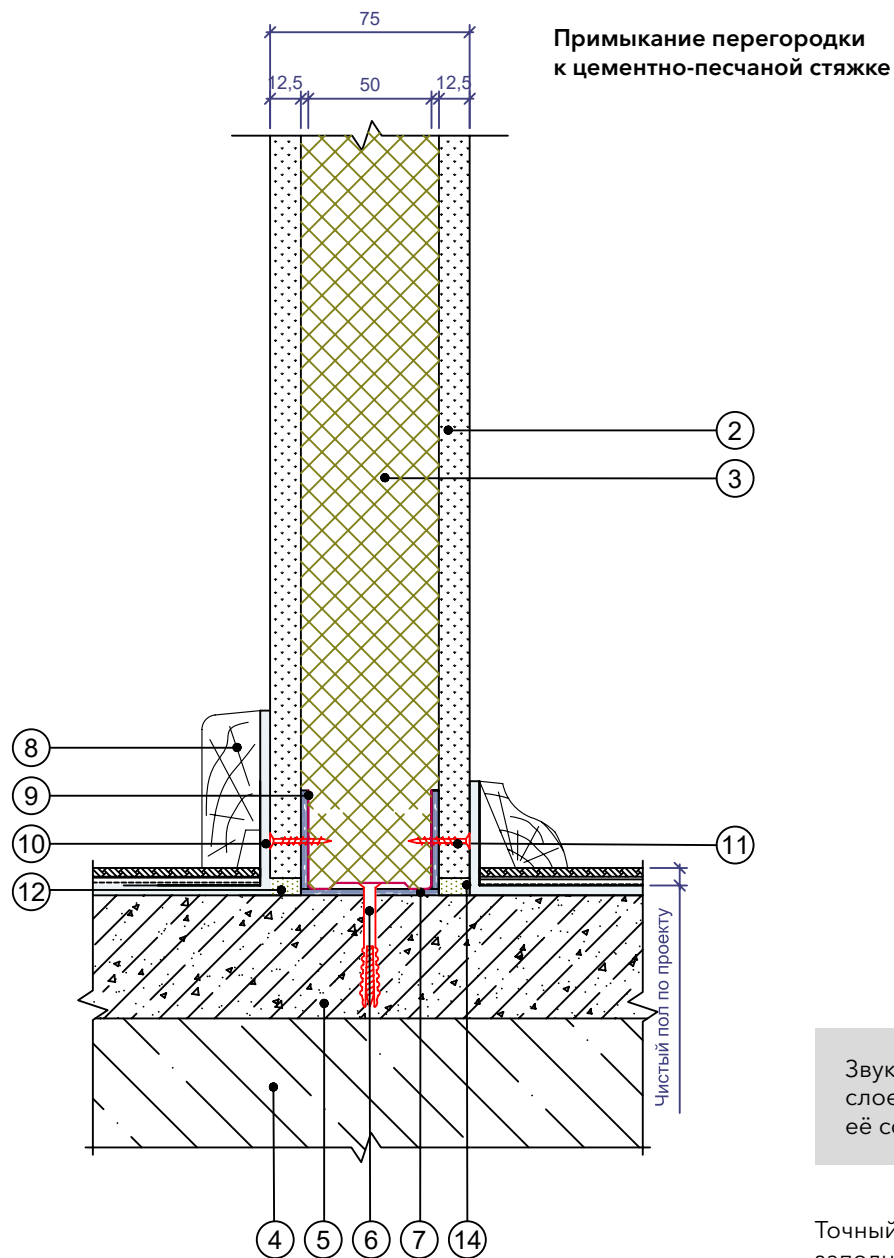

Перегородки с металлическим каркасом. Примыкание к полу.

Каркасная звукоизолирующая перегородка тип П-1/М-101.

1. Профиль ПС 50/50
2. Облицовка 1, толщ. 12,5 мм
3. Заполнение из плит каменной ваты РОКВУЛ 50 мм
4. Ж/б плита межэтажного перекрытия
5. Армированная цементно-песчаная стяжка
6. Дюбель 6/60 шаг 600 мм
7. Уплотнительная лента РОКВУЛ
8. Плинтус
9. Профиль ПН 50/40
10. Подложка звукоизоляционная или Лист звукоизоляционный РОКВУЛ
11. Винт самонарезающий 3.5 x 25 мм
12. Герметик акустический

Звукоизоляционная эффективность перегородок с металлическим каркасом и с одним слоем обшивки с каждой стороны находится в диапазоне 45-55 дБ (Rw) в зависимости от её состава. Подробное описание в Таблице №6 (стр.19).

Точный состав перегородки см. в разделе "Обозначение конструкций" альбома. Для заполнения звукоизоляцией 75 и 100 мм используют профили ПС 75/50 и 100/50 соответственно.

Шифр: 45757203-2024-01-3И

Примыкание перегородок
под углом 90°

Примыкание перегородки
к капитальной стене

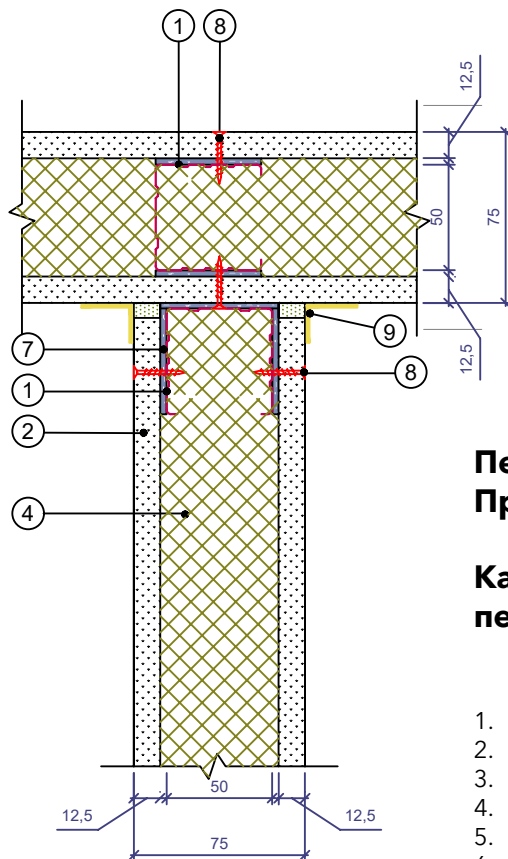
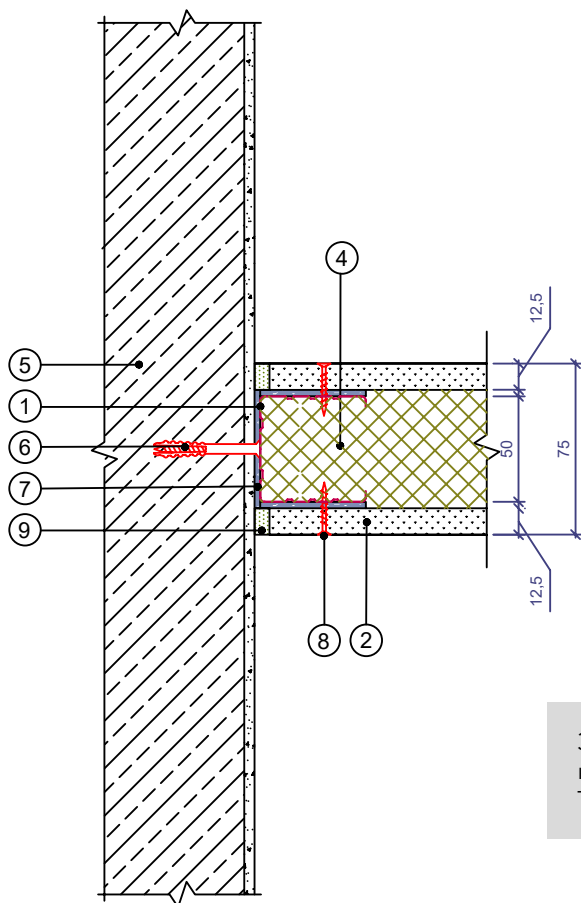

**Перегородки с металлическим каркасом.
Примыкание к стене и к перегородке.**

**Каркасная звукоизолирующая
перегородка тип П-1/М-101.**

1. Профиль ПС 50/50
2. Облицовка 1, толщ. 12,5 мм
3. Облицовка 2, толщ. 12,5 мм
4. Заполнение из плит каменной ваты РОКВУЛ
5. Капитальная стена
6. Дюбель 6/60 шаг 600 мм
7. Уплотнительная лента РОКВУЛ
8. Винт самонарезающий 3.5 x 25 мм
9. Герметик акустический

Звукоизоляционная эффективность перегородок с металлическим каркасом и с одним слоем обшивки с каждой стороны находится в диапазоне 45-55 дБ (Rw) в зависимости от её состава. Подробное описание в Таблице №6 (стр.19).

Шифр: 45757203-2024-01-3И

Стыковка облицовки

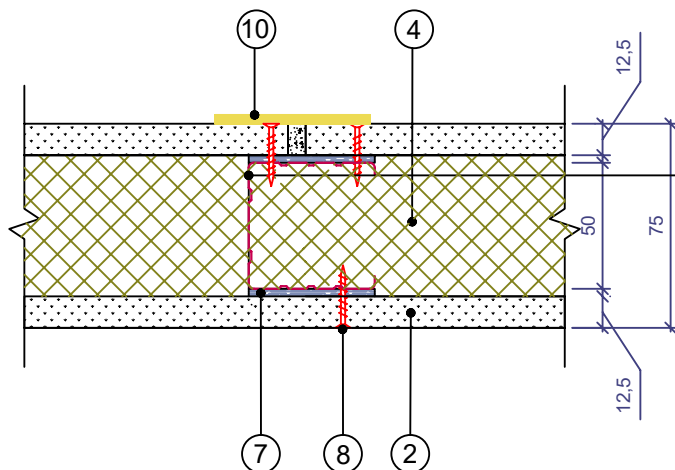

Стык перегородок

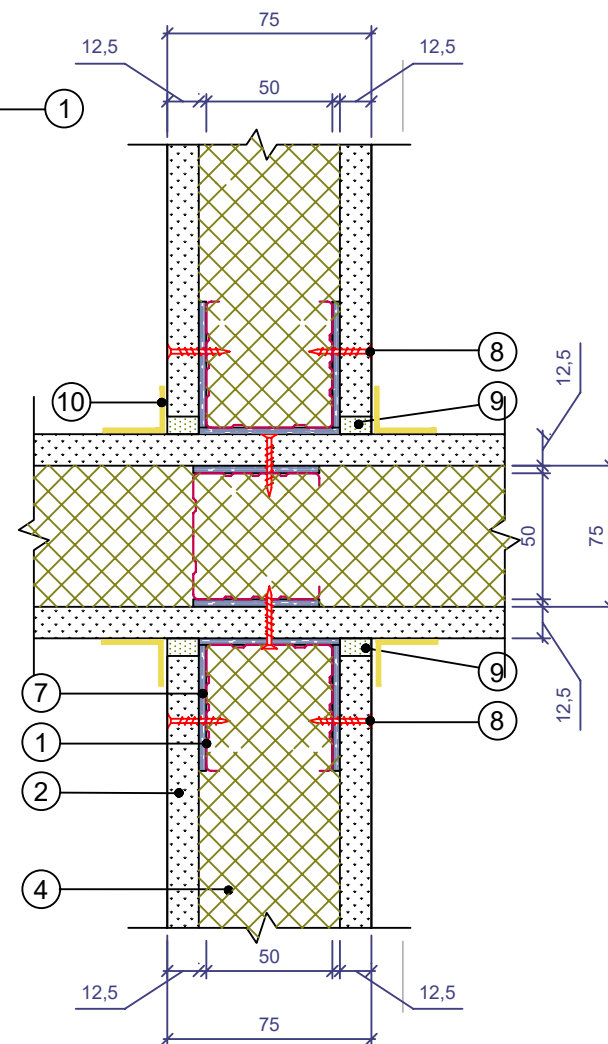

**Перегородки с металлическим каркасом.
Стыковка облицовки и стык перегородок.**

Каркасная звукоизолирующая перегородка тип П-1/М-101.

1. Профиль ПС 50/50
2. Облицовка 1, толщ. 12,5 мм
3. Облицовка 2, толщ. 12,5 мм
4. Заполнение из плит каменной ваты РОКВУЛ
5. Капитальная стена
6. Дюбель 6/60 шаг 600 мм
7. Уплотнительная лента РОКВУЛ
8. Винт самонарезающий 3.5 x 25 мм
9. Герметик акустический
10. Армирующая лента со шпатлевкой

Звукоизоляционная эффективность перегородок с металлическим каркасом и с одним слоем обшивки с каждой стороны находится в диапазоне 45-55 дБ (Rw) в зависимости от её состава. Подробное описание в Таблице №6 (стр.19).

Стык перегородок под углом не равным 90°

**Перегородки с металлическим каркасом.
Стык перегородок под углом не равным 90°.**

**Каркасная звукоизолирующая
перегородка тип П-1/М-101.**

1. Профиль ПС 50/50
2. Облицовка 1, толщ. 12,5 мм
3. Облицовка 2, толщ. 12,5 мм
4. Заполнение из плит каменной ваты РОКВУЛ
5. Капитальная стена
6. Дюбель 6/60 шаг 600 мм
7. Уплотнительная лента РОКВУЛ
8. Винт самонарезающий 3.5 x 35 мм
9. Винт самонарезающий 3.5 x 25 мм
10. Герметик акустический
11. Армирующая лента со шпатлевкой
12. Стальной оцинкованный лист на всю высоту перегородки
13. ПУ-профиль армирующий под штукатурку

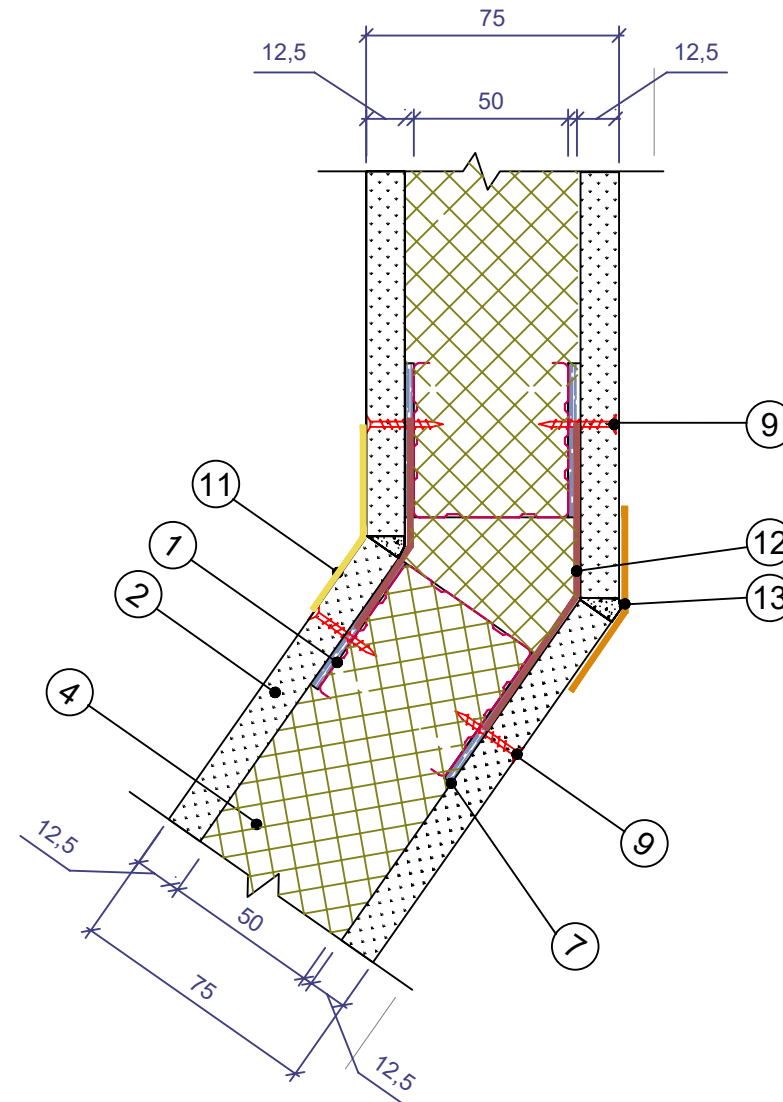

Звукоизоляционная эффективность перегородок с металлическим каркасом и с одним слоем обшивки с каждой стороны находится в диапазоне 45-55 дБ (Rw) в зависимости от её состава. Подробное описание в Таблице №6 (стр.19).

Шифр: 45757203-2024-01-3И

**Перегородки с металлическим каркасом.
Выполнение простых и усиленных проемов.**

**Каркасная звукоизолирующая
перегородка тип П-1/М-101.**

1. Профиль ПС 50/50
2. Облицовка 1, толщ. 12,5 мм
3. Облицовка 2, толщ. 12,5 мм
4. Заполнение из плит каменной ваты РОКВУЛ
5. Капитальная стена
6. Дюбель 6/60 шаг 600 мм
7. Уплотнительная лента РОКВУЛ
8. Винт самонарезающий 3.5 x 35 мм
9. Винт самонарезающий 3.5 x 25 мм
10. Герметик акустический
11. Армирующая лента со шпатлевкой
12. Стальной оцинкованный лист
13. ПУ-профиль армирующий под штукатурку
14. UA - профиль (усиленный)

Звукоизоляционная эффективность перегородок с металлическим каркасом и с одним слоем обшивки с каждой стороны находится в диапазоне 45-55 дБ (Rw) в зависимости от её состава. Подробное описание в Таблице №6 (стр.19).

Усиленный проем (двойной ПС профиль или усиленный)

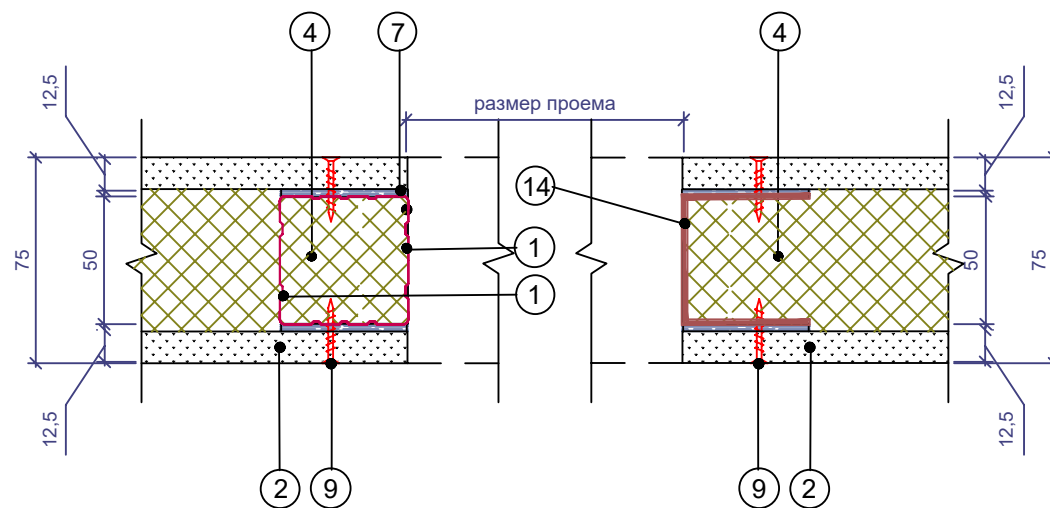

Стык перегородок

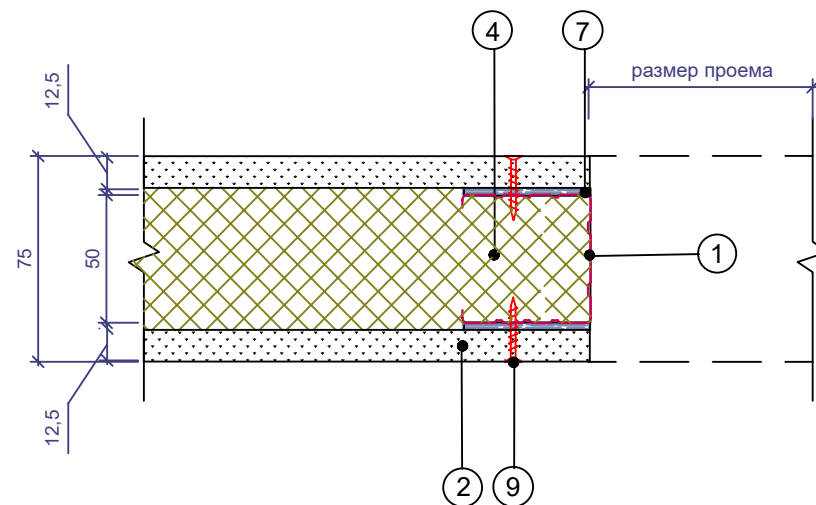

Каркасная звукоизолирующая перегородка тип П-1/М-202

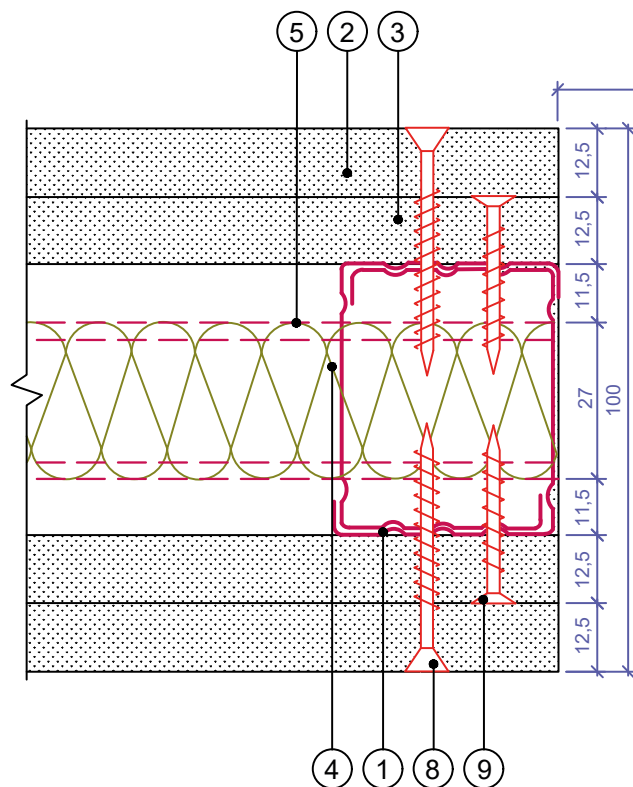

Каркасная звукоизолирующая перегородка тип П-1/М-101

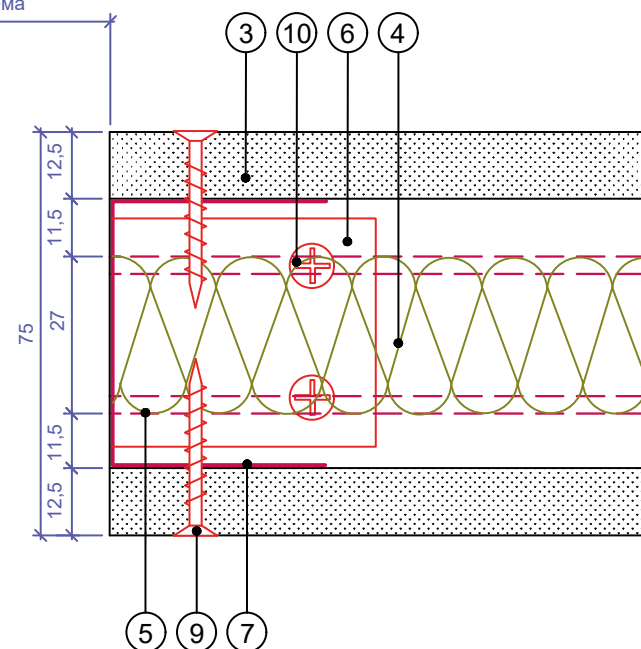

Облицовки примыкания к оконному проему.

Облицовки примыкания к оконному проему с одной и двумя обшивками.

Перегородки с трехслойной облицовкой выполняются аналогично. Крепление внешнего 3-го листа выполняется с помощью винта самонарезающего 3,5х45 мм.

1. Профиль ПС 50/50 x 2
2. Лист ГКЛ, толщ. 12,5 мм
3. Лист ГВЛ, толщ. 12,5 мм
4. Заполнение из плит Акустик УЛЬТРАТОНКИЙ, толщ. 27 мм
5. Профиль ПН 28/27
6. Уголок крепежный
7. Профиль ПС 50/50
8. Винт самонарезающий 3,5х35 мм
9. Винт самонарезающий 3,5х25 мм
10. Саморез в уголке крепления стойки

Шифр: 45757203-2024-01-3И

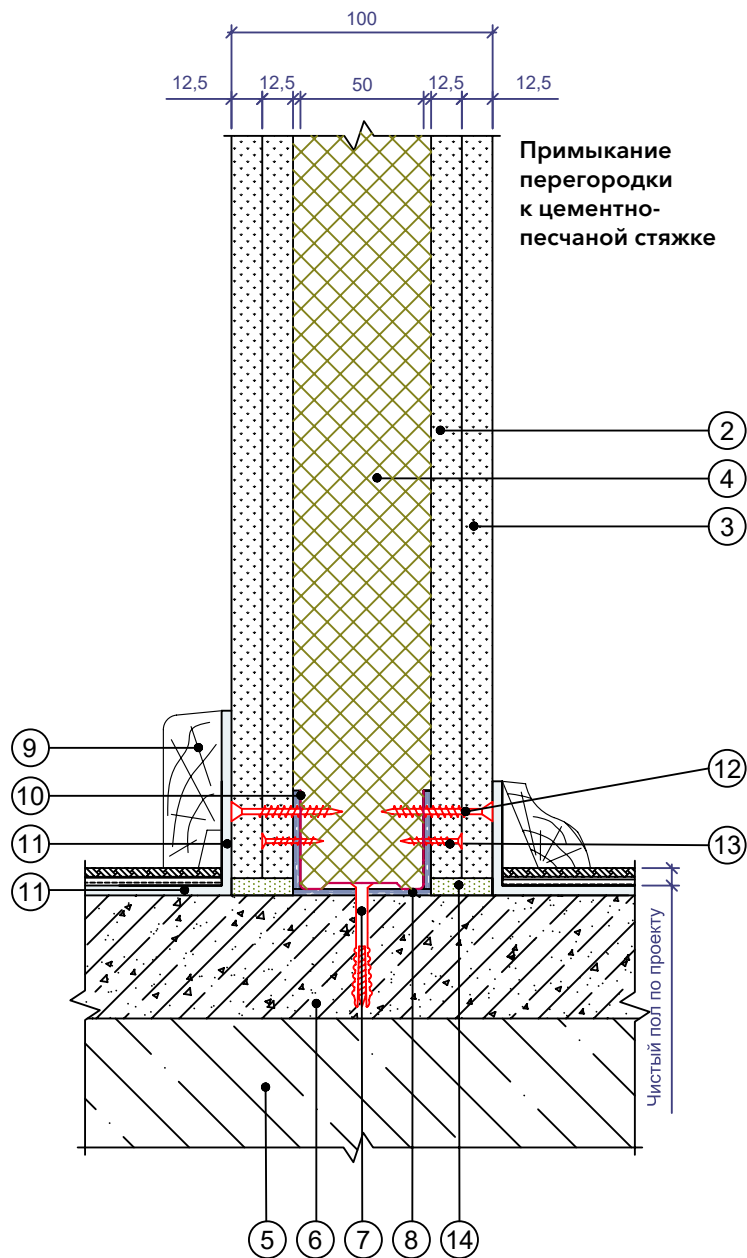

Примыкание
перегородки
к цементно-
песчаной стяжке

Перегородки с металлическим каркасом. Примыкание к полу.

Каркасная звукоизолирующая перегородка тип П-1/М-202.

1. Профиль ПС 50/50
2. Облицовка 1, толщ. 12,5 мм
3. Облицовка 2, толщ. 12,5 мм
4. Заполнение из плит каменной ваты РОКВУЛ
5. Ж/б плита межэтажного перекрытия
6. Армированная цементно-песчаная стяжка
7. Дюбель 6/60 шаг 600 мм
8. Уплотнительная лента РОКВУЛ
9. Плинтус
10. Профиль ПН 50/40
11. Подложка звукоизоляционная или Лист звукоизоляционный РОКВУЛ
12. Винт самонарезающий 3,5 x 35 мм
13. Винт самонарезающий 3,5 x 25 мм
14. Герметик акустический

Звукоизоляционная эффективность перегородок с металлическим каркасом и с двумя/тремя слоями обшивки с каждой стороны находится в диапазоне 50-59 дБ (Rw) в зависимости от её состава. Подробное описание в Таблице №6 (стр.19)

Точный состав перегородки см. в разделе "Обозначение конструкций" альбома. Для заполнения звукоизоляцией 75 и 100 мм используют профили ПС 75/50 и 100/50 соответственно.

Перегородки с трехслойной обшивкой выполняются аналогично. Крепление внешнего 3-го листа выполняется с помощью винта самонарезающего 3,5x45 мм.

Шифр: 45757203-2024-01-3И

Примыкание перегородок
под углом 90°

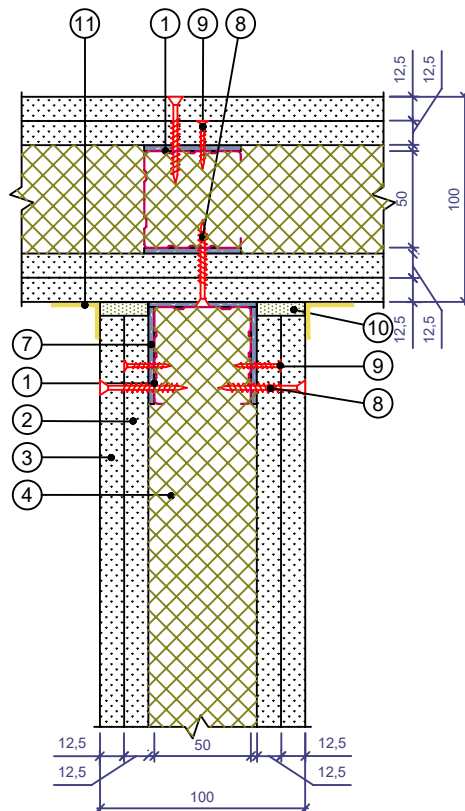

Примыкание перегородки
к капитальной стене

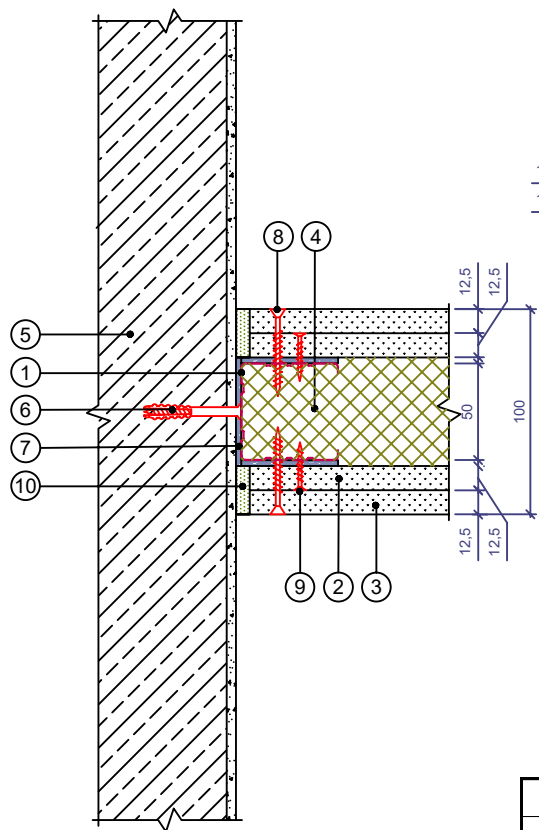

Перегородки с металлическим каркасом. Примыкание к стене и к перегородке.

Каркасная звукоизолирующая перегородка тип П-1/М-202.

1. Профиль ПС 50/50
2. Облицовка 1, толщ. 12,5 мм
3. Облицовка 2, толщ. 12,5 мм
4. Заполнение из плит каменной ваты РОКВУЛ
5. Капитальная стена
6. Дюбель 6/60 шаг 600 мм
7. Уплотнительная лента РОКВУЛ
8. Винт самонарезающий 3,5 x 35 мм
9. Винт самонарезающий 3,5 x 25 мм
10. Герметик акустический
11. Армирующая лента со шпатлевкой

Звукоизоляционная эффективность перегородок с металлическим каркасом и с двумя/тремя слоями обшивки с каждой стороны находится в диапазоне 50-59 дБ (Rw) в зависимости от её состава. Подробное описание в Таблице №6 (стр.19)

Перегородки с трехслойной облицовкой выполняются аналогично. Крепление внешнего 3-го листа выполняется с помощью винта самонарезающего 3,5x45 мм.

Стыковка облицовки

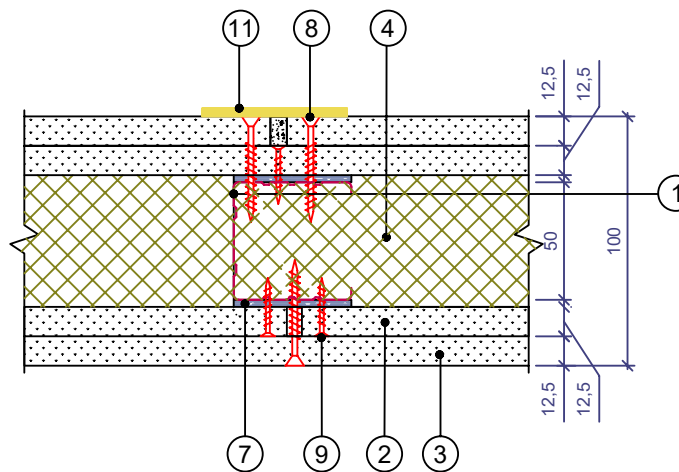

Стык перегородок

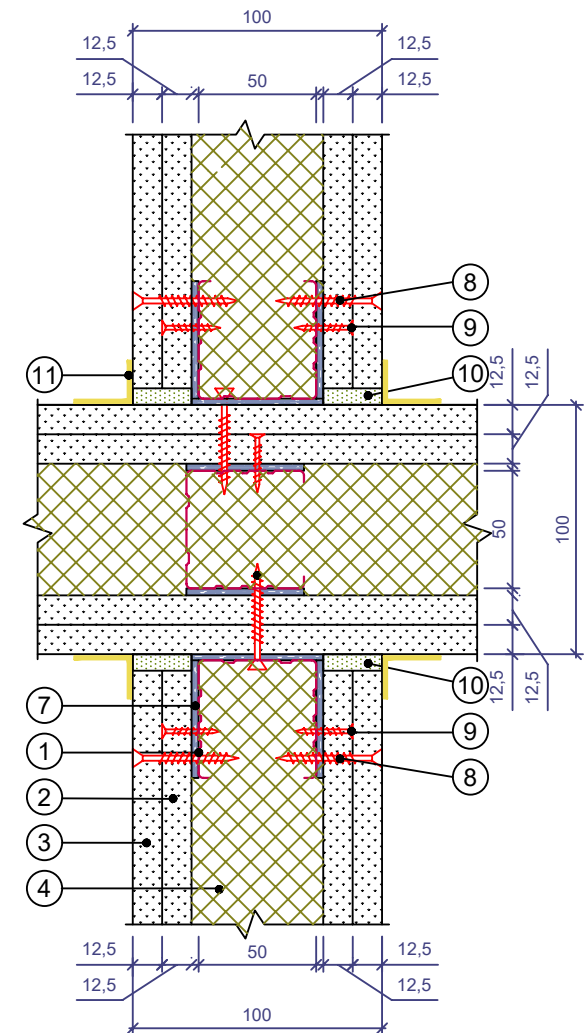

Перегородки с металлическим каркасом. Стыковка облицовки и стык перегородок.

Каркасная звукоизолирующая перегородка тип П-1/М-202.

1. Профиль ПС 50/50
2. Облицовка 1, толщ. 12,5 мм
3. Облицовка 2, толщ. 12,5 мм
4. Заполнение из плит каменной ваты РОКВУЛ
5. Капитальная стена
6. Дюбель 6/60 шаг 600 мм
7. Уплотнительная лента РОКВУЛ
8. Винт самонарезающий 3,5 x 35 мм
9. Винт самонарезающий 3,5 x 25 мм
10. Герметик акустический
11. Армирующая лента со шпатлевкой

Звукоизоляционная эффективность перегородок с металлическим каркасом и с двумя/тремя слоями обшивки с каждой стороны находится в диапазоне 50-59 дБ (Rw) в зависимости от её состава. Подробное описание в Таблице №6 (стр.19)

Перегородки с трехслойной облицовкой выполняются аналогично. Крепление внешнего 3-го листа выполняется с помощью винта самонарезающего 3,5x45 мм.

Стык перегородок под углом не равным 90°

**Перегородки с металлическим каркасом.
Стык перегородок под углом не равным 90°.**

Каркасная звукоизолирующая перегородка тип П-1/М-202.

1. Профиль ПС 50/50
2. Облицовка 1, толщ. 12,5 мм
3. Облицовка 2, толщ. 12,5 мм
4. Заполнение из плит каменной ваты РОКВУЛ
5. Капитальная стена
6. Дюбель 6/60 шаг 600 мм
7. Уплотнительная лента РОКВУЛ
8. Винт самонарезающий 3.5 x 35 мм
9. Винт самонарезающий 3.5 x 25 мм
10. Герметик акустический
11. Армирующая лента со шпатлевкой
12. Стальной оцинкованный лист на всю высоту перегородки
13. ПУ-профиль армирующий под штукатурку

Звукоизоляционная эффективность перегородок с металлическим каркасом и с двумя/тремя слоями обшивки с каждой стороны находится в диапазоне 50-59 дБ (Rw) в зависимости от её состава. Подробное описание в Таблице №6 (стр.19)

Перегородки с трехслойной облицовкой выполняются аналогично. Крепление внешнего 3-го листа выполняется с помощью винта самонарезающего 3,5x45 мм.

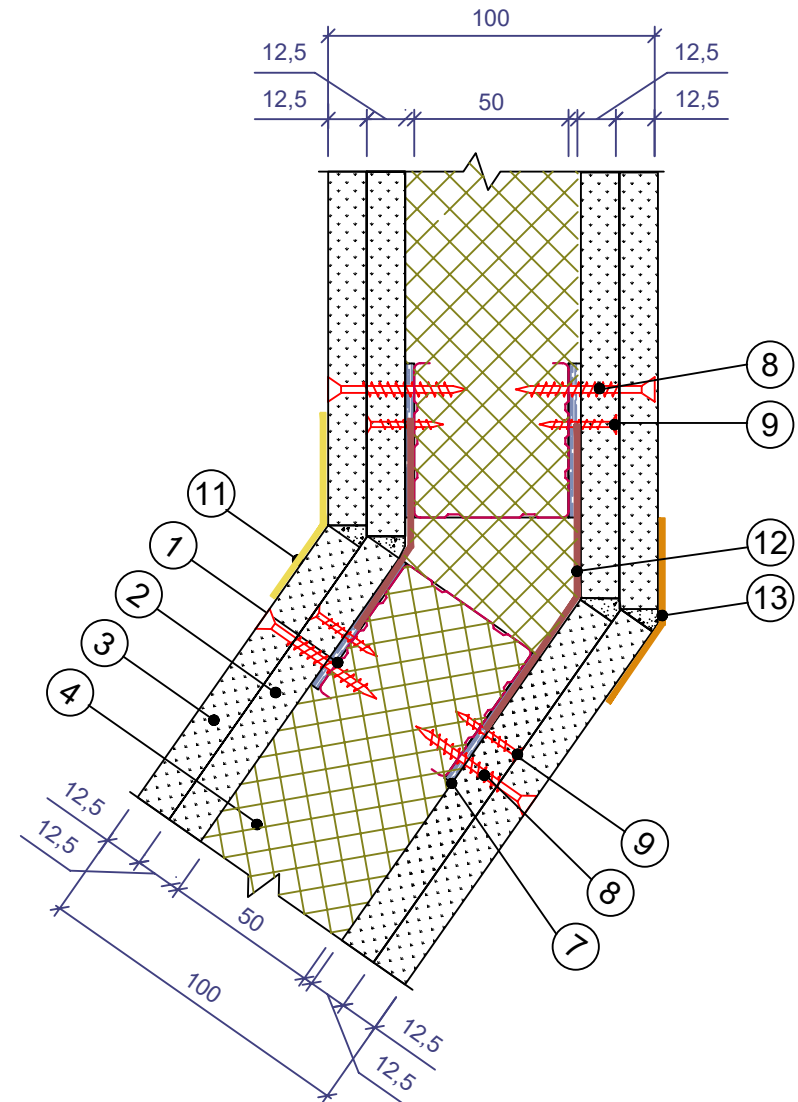

**Перегородки с металлическим каркасом.
Выполнение простых и усиленных проемов.**

**Каркасная звукоизолирующая
перегородка тип П-1/М-202.**

1. Профиль ПС 50/50
2. Облицовка 1, толщ. 12,5 мм
3. Облицовка 2, толщ. 12,5 мм
4. Заполнение из плит каменной ваты РОКВУЛ
5. Капитальная стена
6. Дюбель 6/60 шаг 600 мм
7. Уплотнительная лента РОКВУЛ
8. Винт самонарезающий 3.5 x 35 мм
9. Винт самонарезающий 3.5 x 25 мм
10. Герметик акустический
11. Армирующая лента со шпатлевкой
12. Стальной оцинкованный лист
13. ПУ-профиль армирующий под штукатурку
14. УА - профиль (усиленный)

Звукоизоляционная эффективность перегородок с металлическим каркасом и с двумя/тремя слоями обшивки с каждой стороны находится в диапазоне 50-59 дБ (Rw) в зависимости от её состава. Подробное описание в Таблице №6 (стр.19)

Перегородки с трехслойной облицовкой выполняются аналогично. Крепление внешнего 3-го листа выполняется с помощью винта самонарезающего 3,5x45 мм.

Усиленный проем (двойной ПС профиль или усиленный)

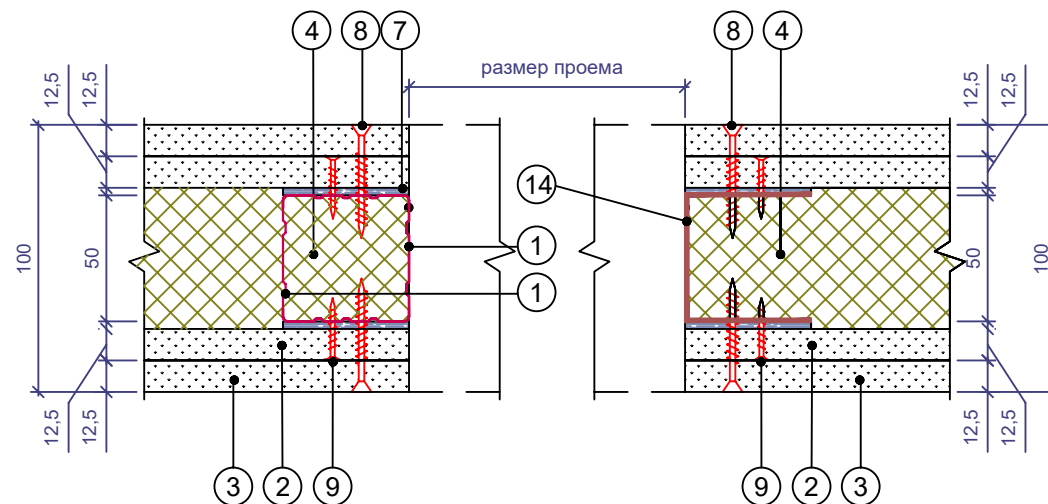

Стык перегородок

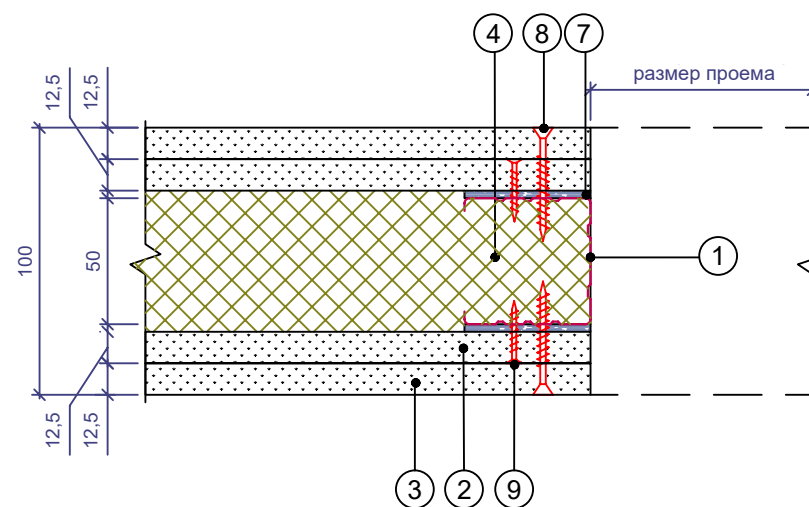

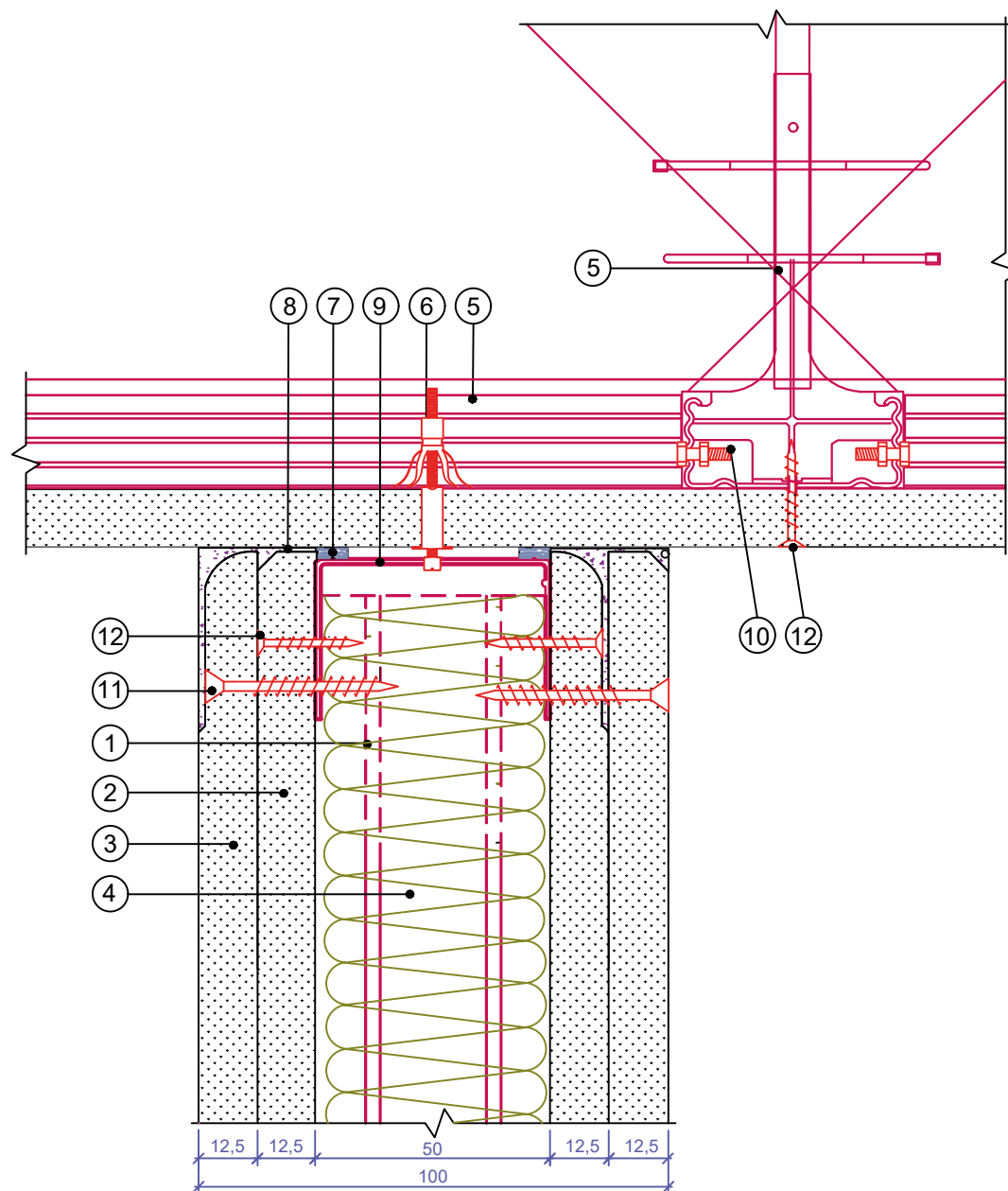

Каркасная звукоизолирующая перегородка тип П-1/М-202.

Перегородки с жестким и подвижным присоединением к потолку.

Жесткое присоединение к подвесному потолку.

1. Профиль ПС 50/50
2. Лист ГВЛ, толщ. 12,5 мм
3. Лист ГКЛ, толщ. 12,5 мм
4. Заполнение из плит АКУСТИК БАТТС, толщ. 50 мм
5. Профиль подвесного потолка
6. Дюбель разжимной
7. Уплотнительная лента РОКВУЛ
8. Шпатлевка
9. Профиль ПН 50/40
10. Винт
11. Винт самонарезающий 3,5x35 мм
12. Винт самонарезающий 3,5x25 мм

Звукоизоляционная эффективность перегородок с металлическим каркасом и с двумя/тремя слоями обшивки с каждой стороны находится в диапазоне 50-59 дБ (Rw) в зависимости от её состава. Подробное описание в Таблице №6 (стр.19)

Перегородки с трехслойной облицовкой выполняются аналогично. Крепление внешнего 3-го листа выполняется с помощью винта самонарезающего 3,5x45 мм.

Шифр: 45757203-2024-01-3И

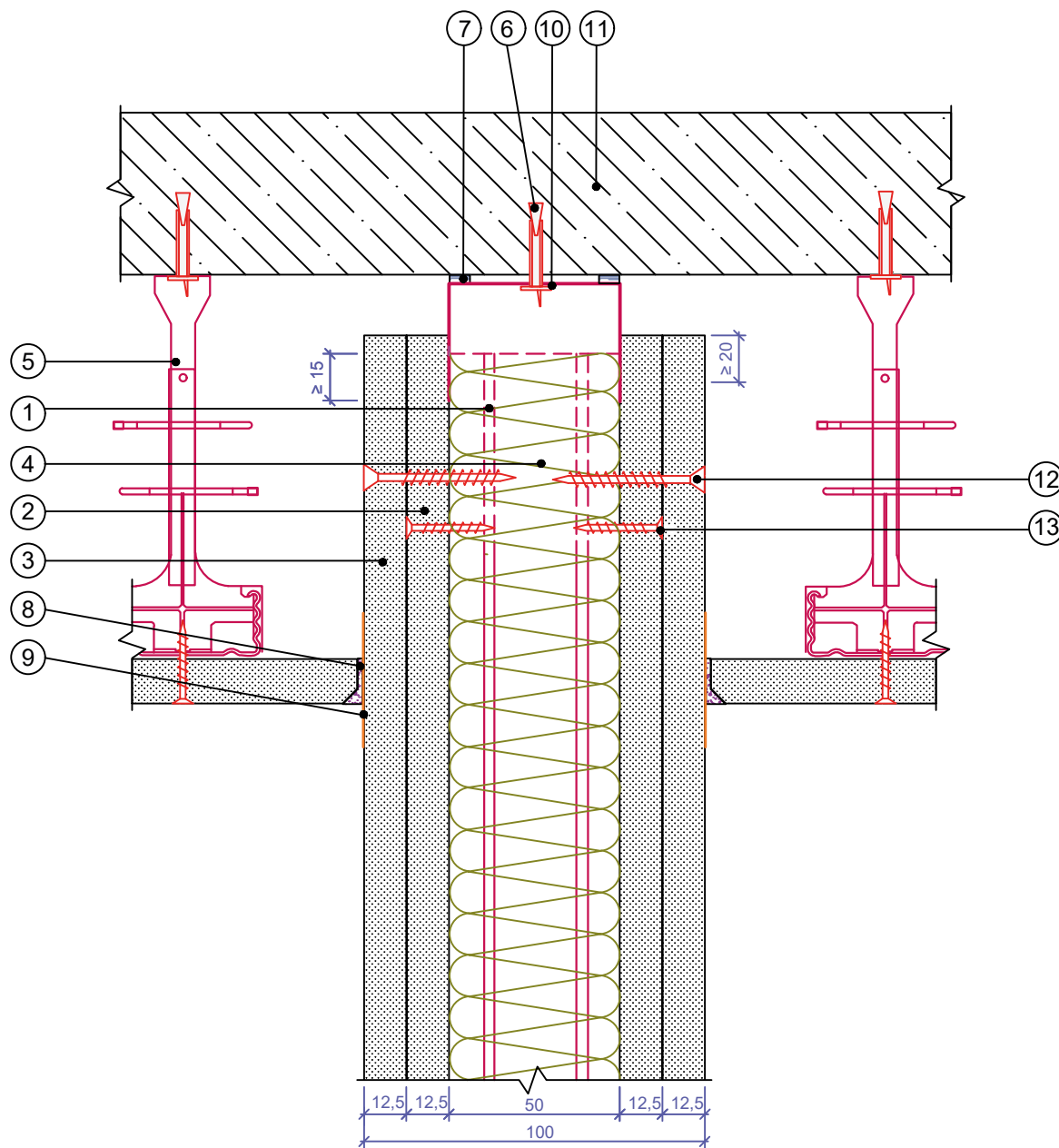

Каркасная звукоизолирующая перегородка тип П-1/М-202.

Перегородки с жестким и подвижным присоединением к потолку.

Подвижное присоединение, связанное с замкнутой системой подвесного потолка.

1. Профиль ПС 50/50
2. Лист ГВЛ, толщ. 12,5 мм
3. Лист ГКЛ, толщ. 12,5 мм
4. Заполнение из плит АКУСТИК БАТТС, толщ. 50 мм
5. Профиль подвесного потолка
6. Дюбель разжимной
7. Уплотнительная лента РОКВУЛ
8. Шпатлевка
9. Разделительная лента
10. Профиль ПН 50/40
11. Ж/б плита межэтажного перекрытия
12. Винт самонарезающий 3,5x35 мм
13. Винт самонарезающий 3,5x25 мм

Звукоизоляционная эффективность перегородок с металлическим каркасом и с двумя/тремя слоями обшивки с каждой стороны находится в диапазоне 50-59 дБ (Rw) в зависимости от её состава. Подробное описание в Таблице №6 (стр.19)

Перегородки с трехслойной облицовкой выполняются аналогично. Крепление внешнего 3-го листа выполняется с помощью винта самонарезающего 3,5x45 мм.

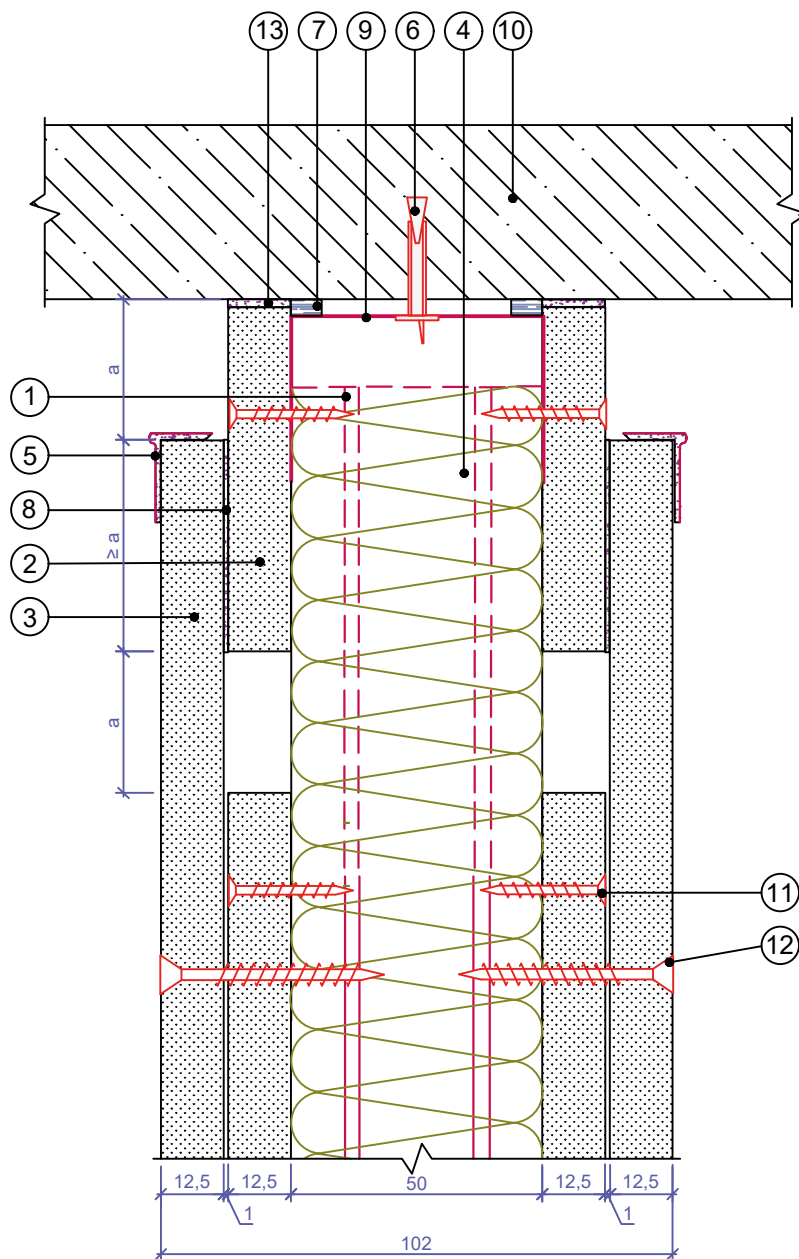

Каркасная звукоизолирующая перегородка тип П-1/М-202.

Перегородки с жестким и подвижным присоединением к потолку.

Подвижное присоединение теньвыми швами.

1. Профиль ПС 50/50
2. Лист ГВЛ, толщ. 12,5 мм
3. Лист ГКЛ, толщ. 12,5 мм
4. Заполнение из плит АКУСТИК БАТТС, толщ. 50 мм
5. Профиль ПУ 23/15/0,5
6. Дюбель анкерный металлический
7. Уплотнительная лента РОКВУЛ
8. Шпатлевка для перегородок
9. Профиль ПН 50/40
10. Ж/б плита межэтажного перекрытия
11. Винт самонарезающий 3,5x25 мм
12. Винт самонарезающий 3,5x35 мм
13. Шпатлевка

Звукоизоляционная эффективность перегородок с металлическим каркасом и с двумя/тремя слоями обшивки с каждой стороны находится в диапазоне 50-59 дБ (Rw) в зависимости от её состава. Подробное описание в Таблице №6 (стр.19)

Перегородки с трехслойной облицовкой выполняются аналогично. Крепление внешнего 3-го листа выполняется с помощью винта самонарезающего 3,5x45 мм.

Шифр: 45757203-2024-01-3И

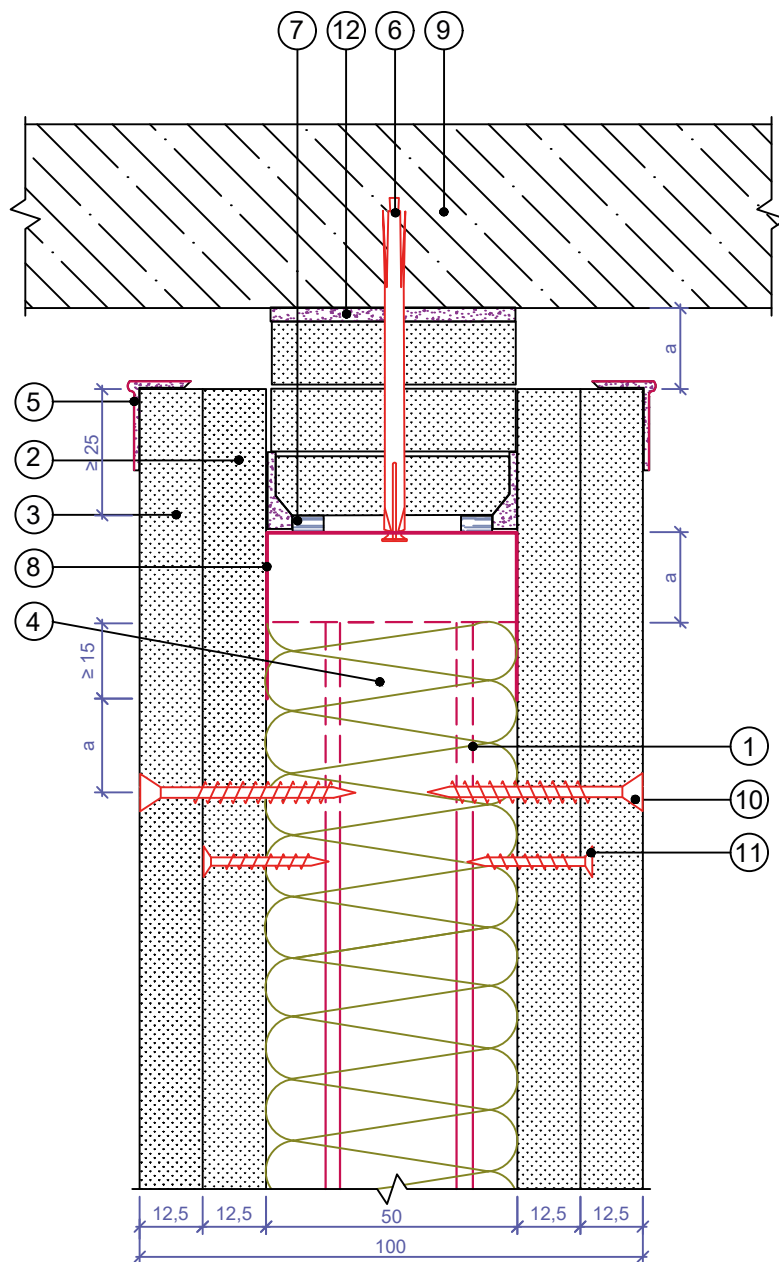

Каркасная звукоизолирующая перегородка тип П-1/М-202.

Перегородки с жестким и подвижным присоединением к потолку.

Подвижное присоединение (с учетом требований звукоизоляции).

1. Профиль ПС 50/50
2. Лист ГВЛ, толщ. 12,5 мм
3. Лист ГКЛ, толщ. 12,5 мм
4. Заполнение из плит АКУСТИК БАТТС, толщ. 50 мм
5. Профиль ПУ 23/15/0,5
6. Дюбель анкерный металлический
7. Уплотнительная лента РОКВУЛ
8. Профиль ПН 50/40
9. Ж/б плита межэтажного перекрытия
10. Винт самонарезающий 3,5x35 мм
11. Винт самонарезающий 3,5x25 мм
12. Шпатлевка

Звукоизоляционная эффективность перегородок с металлическим каркасом и с двумя/тремя слоями обшивки с каждой стороны находится в диапазоне 50-59 дБ (Rw) в зависимости от её состава. Подробное описание в Таблице №6 (стр.19)

Перегородки с трехслойной облицовкой выполняются аналогично. Крепление внешнего 3-го листа выполняется с помощью винта самонарезающего 3,5x45 мм.

Примыкание перегородки
к цементно-песчаной стяжке

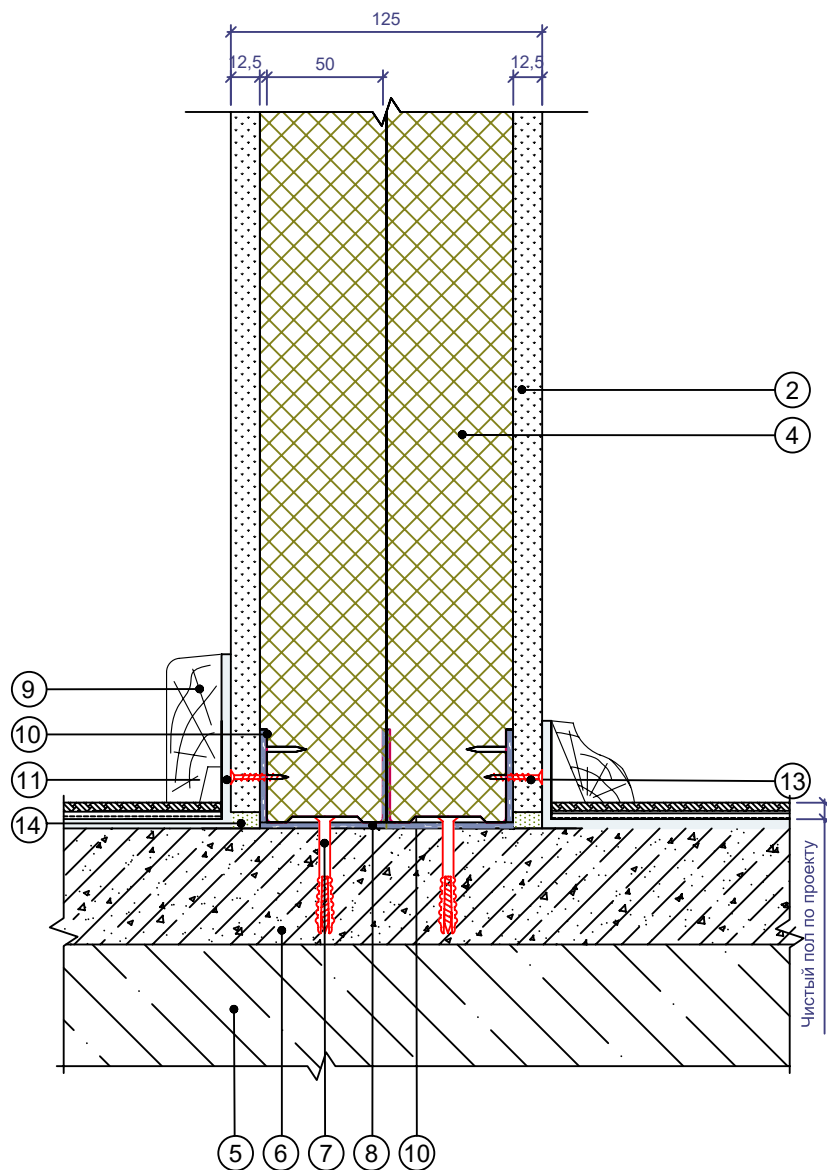

**Перегородки с металлическим каркасом.
Примыкание к полу.**

**Каркасная звукоизолирующая
перегородка тип П-2/М-101.**

1. Профиль ПС 50/50
2. Облицовка 1, толщ. 12,5 мм
3. Облицовка 2, толщ. 12,5 мм
4. Заполнение из плит каменной ваты РОКВУЛ
5. Ж/б плита межэтажного перекрытия
6. Армированная цементно-песчаная стяжка
7. Дюбель 6/60 шаг 600 мм
8. Уплотнительная лента РОКВУЛ
9. Плинтус
10. Профиль ПН 50/40
11. Подложка звукоизоляционная или Лист звукоизоляционный РОКВУЛ
12. Винт самонарезающий 3.5 x 35 мм
13. Винт самонарезающий 3.5 x 25 мм
14. Герметик акустический

Звукоизоляционная эффективность перегородок с двойным металлическим каркасом и с одним слоем обшивки с каждой стороны находится в диапазоне 51-57 дБ (Rw) в зависимости от её состава. Подробное описание в Таблице №6 (стр.20)

Точный состав перегородки см. в разделе "Обозначение конструкций" альбома. Для заполнения звукоизоляцией 75 и 100 мм используют профили ПС 75/50 и 100/50 соответственно.

Шифр: 45757203-2024-01-3И

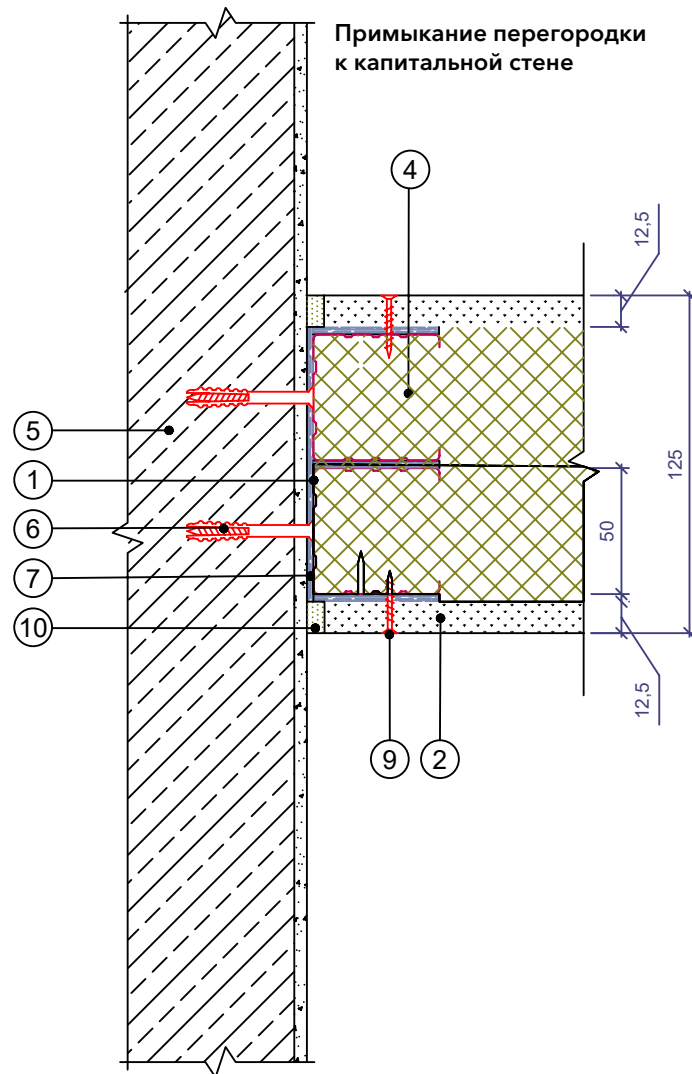

Перегородки с металлическим каркасом. Примыкание к стенеу.

Каркасная звукоизолирующая перегородка тип П-2/М-101.

1. Профиль ПС 50/50
2. Облицовка 1, толщ. 12,5 мм
3. Облицовка 2, толщ. 12,5 мм
4. Заполнение из плит каменной ваты РОКВУЛ
5. Капитальная стена
6. Дюбель 6/60 шаг 600 мм
7. Уплотнительная лента РОКВУЛ
8. Винт самонарезающий 3.5 x 35 мм
9. Винт самонарезающий 3.5 x 25 мм
10. Герметик акустический

Звукоизоляционная эффективность перегородок с двойным металлическим каркасом и с одним слоем обшивки с каждой стороны находится в диапазоне 51-57 дБ (Rw) в зависимости от её состава. Подробное описание в Таблице №6 (стр.20)

При монтаже перегородки с разнесёнными профилями между ними выполняют зазор около 10 мм, уплотнительная лента между профилями не используется. Данный тип представляет собой модификацию перегородки П-2/М-202 и имеет маркировку П-2Р/М-202.

Шифр: 45757203-2024-01-3И

Примыкание перегородок
под углом 90°

**Перегородки с металлическим каркасом.
Примыкание к перегородке.**

**Каркасная звукоизолирующая
перегородка тип П-2/М-101.**

1. Профиль ПС 50/50
2. Облицовка 1, толщ. 12,5 мм
3. Облицовка 2, толщ. 12,5 мм
4. Заполнение из плит каменной ваты РОКВУЛ
5. Капитальная стена
6. Дюбель 6/60 шаг 600 мм
7. Уплотнительная лента РОКВУЛ
8. Винт самонарезающий 3.5 x 35 мм
9. Винт самонарезающий 3.5 x 25 мм
10. Герметик акустический
11. Армирующая лента со шпатлевкой

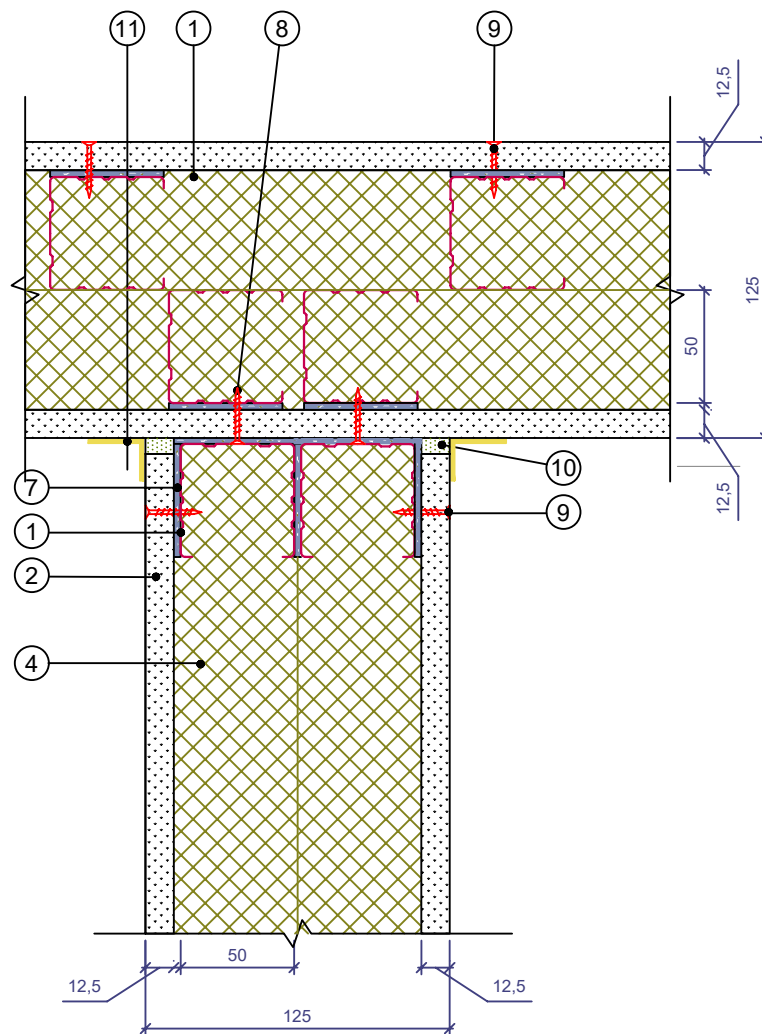

Звукоизоляционная эффективность перегородок с двойным металлическим каркасом и с одним слоем обшивки с каждой стороны находится в диапазоне 51-57 дБ (Rw) в зависимости от её состава. Подробное описание в Таблице №6 (стр.20)

Шифр: 45757203-2024-01-3И

**Перегородки с металлическим каркасом.
Стыковка облицовки и стык перегородок.**

**Каркасная звукоизолирующая
перегородка тип П-2/М-101.**

1. Профиль ПС 50/50
2. Облицовка 1, толщ. 12,5 мм
3. Облицовка 2, толщ. 12,5 мм
4. Заполнение из плит каменной ваты РОКВУЛ
5. Капитальная стена
6. Дюбель 6/60 шаг 600 мм
7. Уплотнительная лента РОКВУЛ
8. Винт самонарезающий 3.5 x 35 мм
9. Винт самонарезающий 3.5 x 25 мм
10. Герметик акустический
11. Армирующая лента со шпатлевкой

Звукоизоляционная эффективность перегородок с двойным металлическим каркасом и с одним слоем обшивки с каждой стороны находится в диапазоне 51-57 дБ (Rw) в зависимости от её состава. Подробное описание в Таблице №6 (стр.20)

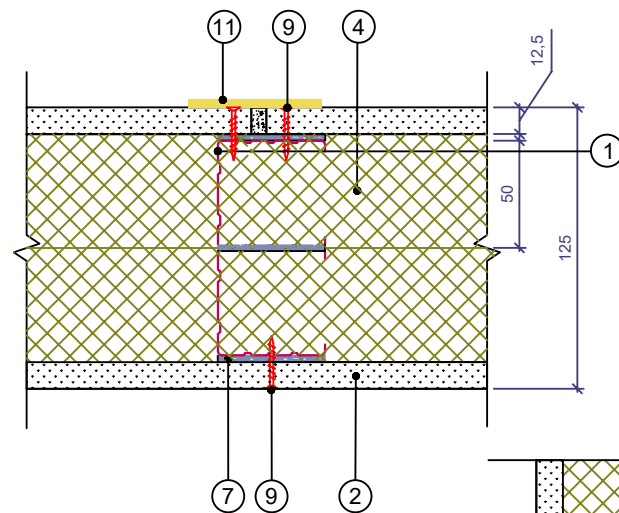

Стыковка облицовки

Стык перегородок

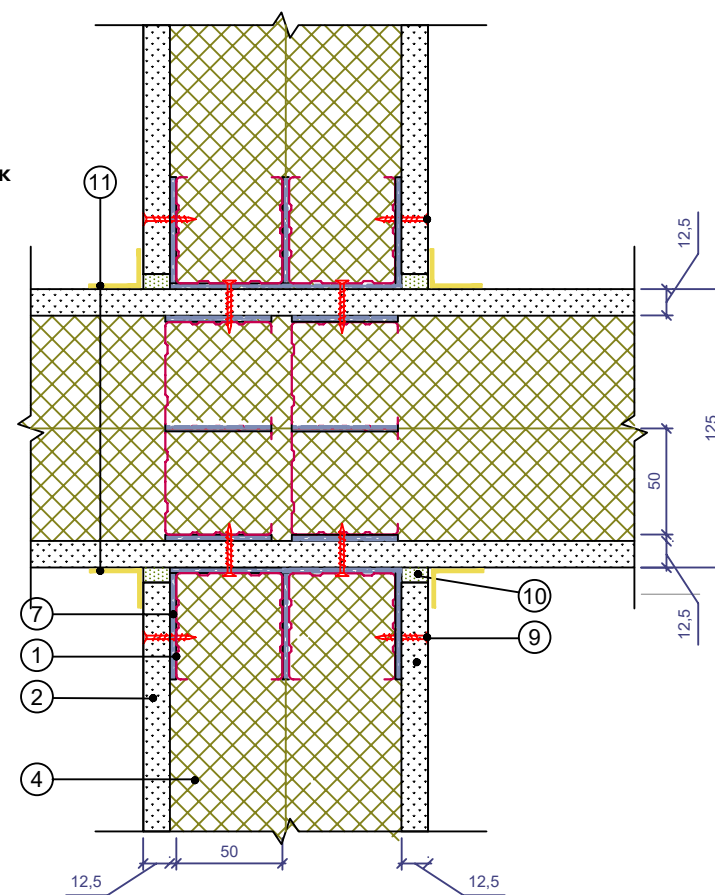

**Перегородки с металлическим каркасом.
Стык перегородок под углом не равным 90°**

**Каркасная звукоизолирующая
перегородка тип П-2/М-101.**

1. Профиль ПС 50/50
2. Облицовка 1, толщ. 12,5 мм
3. Облицовка 2, толщ. 12,5 мм
4. Заполнение из плит каменной ваты РОКВУЛ
5. Капитальная стена
6. Дюбель 6/60 шаг 600 мм
7. Уплотнительная лента РОКВУЛ
8. Винт самонарезающий 3.5 x 35 мм
9. Винт самонарезающий 3.5 x 25 мм
10. Герметик акустический
11. Армирующая лента со шпатлевкой
12. Стальной оцинкованный лист на всю высоту перегородки
13. ПУ-профиль армирующий под штукатурку

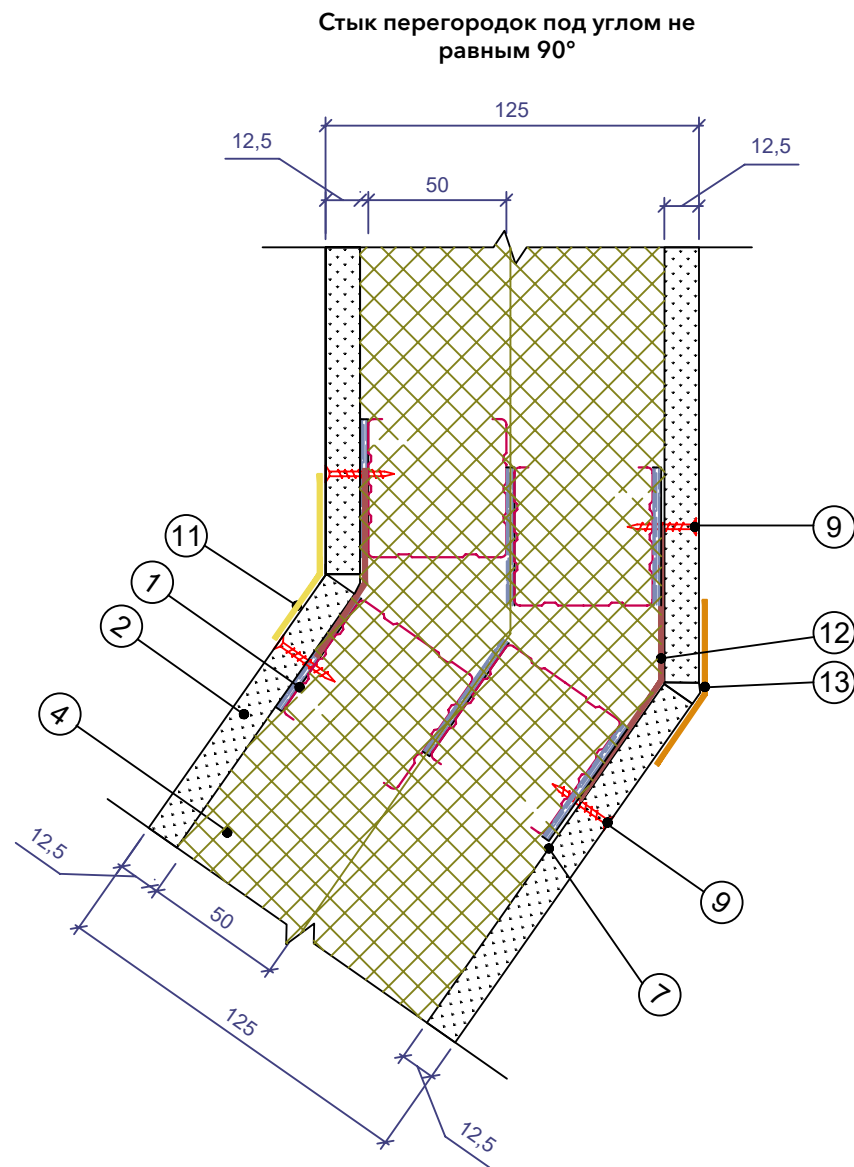

Звукоизоляционная эффективность перегородок с двойным металлическим каркасом и с одним слоем обшивки с каждой стороны находится в диапазоне 51-57 дБ (Rw) в зависимости от её состава. Подробное описание в Таблице №6 (стр.20)

**Перегородки с металлическим каркасом.
Выполнение простых и усиленных проемов.**

**Каркасная звукоизолирующая
перегородка тип П-2/М-101.**

1. Профиль ПС 50/50
2. Облицовка 1, толщ. 12,5 мм
3. Облицовка 2, толщ. 12,5 мм
4. Заполнение из плит каменной ваты РОКВУЛ
5. Капитальная стена
6. Дюбель 6/60 шаг 600 мм
7. Уплотнительная лента РОКВУЛ
8. Винт самонарезающий 3.5 x 35 мм
9. Винт самонарезающий 3.5 x 25 мм
10. Герметик акустический
11. Армирующая лента со шпатлевкой
12. Стальной оцинкованный лист
13. ПУ-профиль армирующий под штукатурку
14. УА - профиль (усиленный)

Звукоизоляционная эффективность перегородок с двойным металлическим каркасом и с одним слоем обшивки с каждой стороны находится в диапазоне 51-57 дБ (Rw) в зависимости от её состава. Подробное описание в Таблице №6 (стр.20)

Усиленный проем (двойной ПС профиль или усиленный)

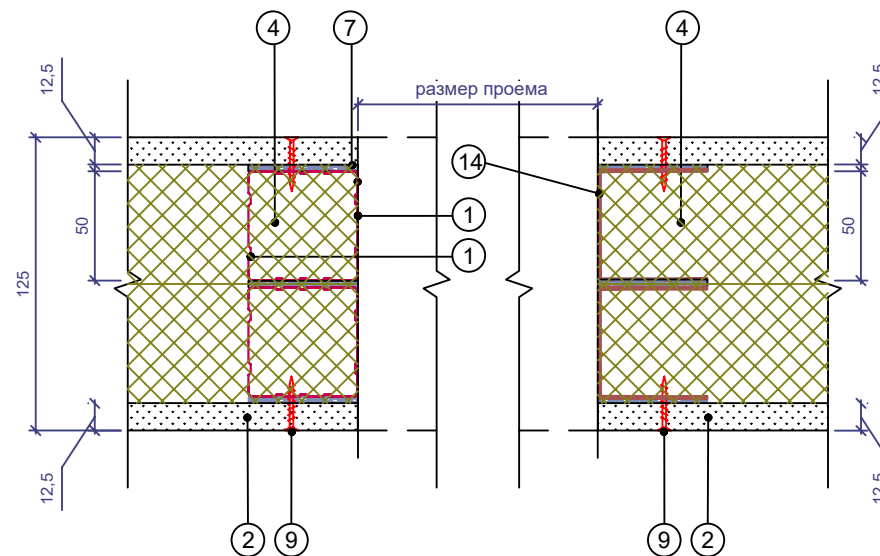

Обычный проем

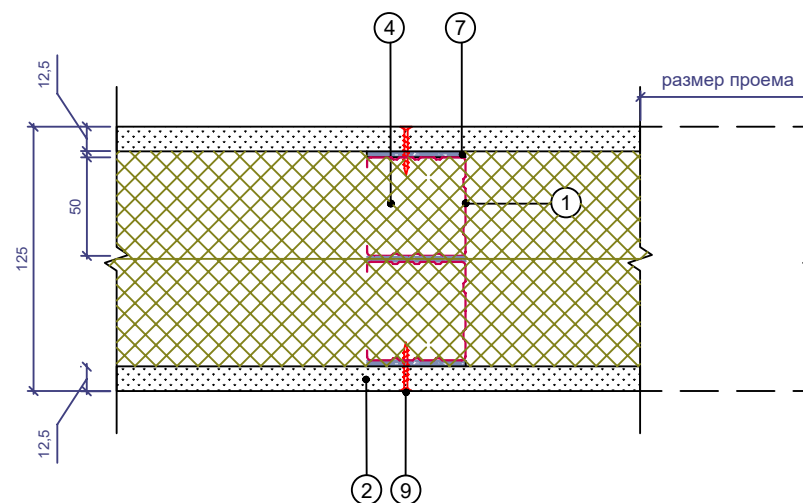

Каркасная звукоизолирующая перегородка тип П-2/М-202

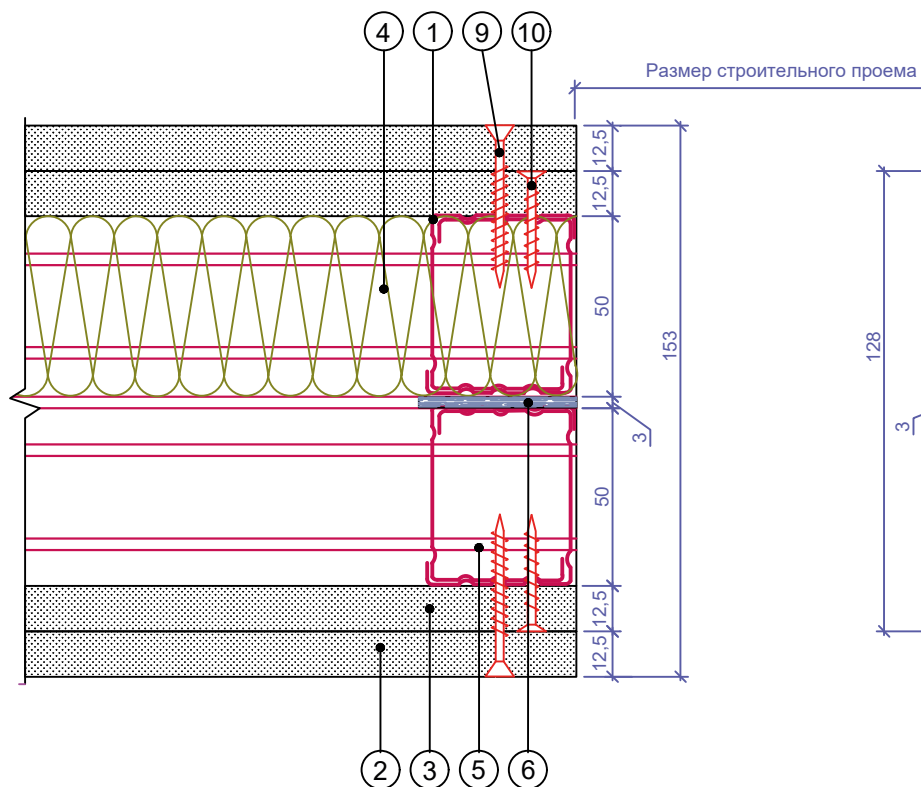

Каркасная звукоизолирующая перегородка тип П-2/М-101

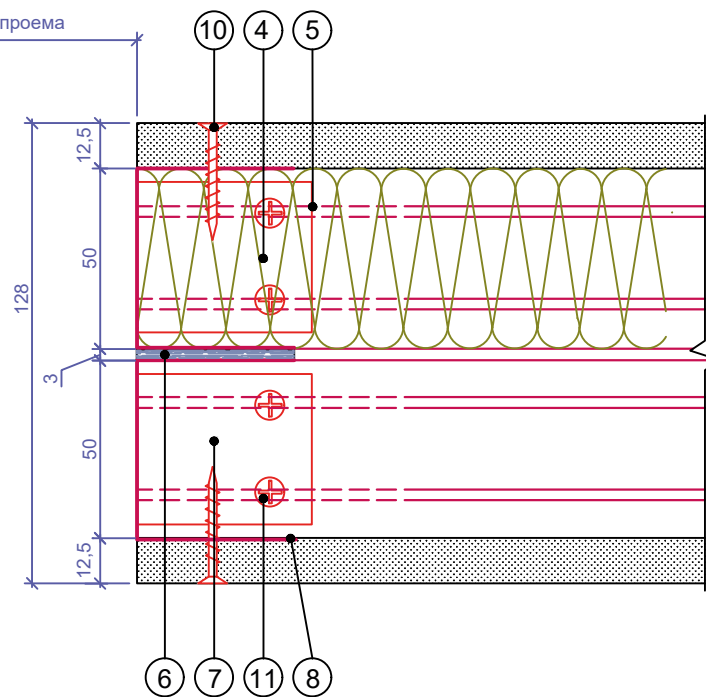

Облицовки примыкания к оконному проему.

Облицовки примыкания к оконному проему с одной и двумя обшивками.

Перегородки с трехслойной облицовкой выполняются аналогично. Крепление внешнего 3-го листа выполняется с помощью винта самонарезающего 3,5x45 мм.

1. Профиль ПС 50/50 x 2
2. Лист ГКЛ, толщ. 12,5 мм
3. Лист ГВЛ, толщ. 12,5 мм
4. Заполнение из плит АКУСТИК БАТТС, толщ. 50 мм
5. Профиль ПН 50/40
6. Уплотнительная лента РОКВУЛ
7. Уголок крепежный
8. Профиль ПС 50/50
9. Винт самонарезающий 3,5x35 мм
10. Винт самонарезающий 3,5x25 мм
11. Саморез в уголке крепления стойки

Шифр: 45757203-2024-01-3И

Примыкание перегородки
к цементно-песчаной стяжке

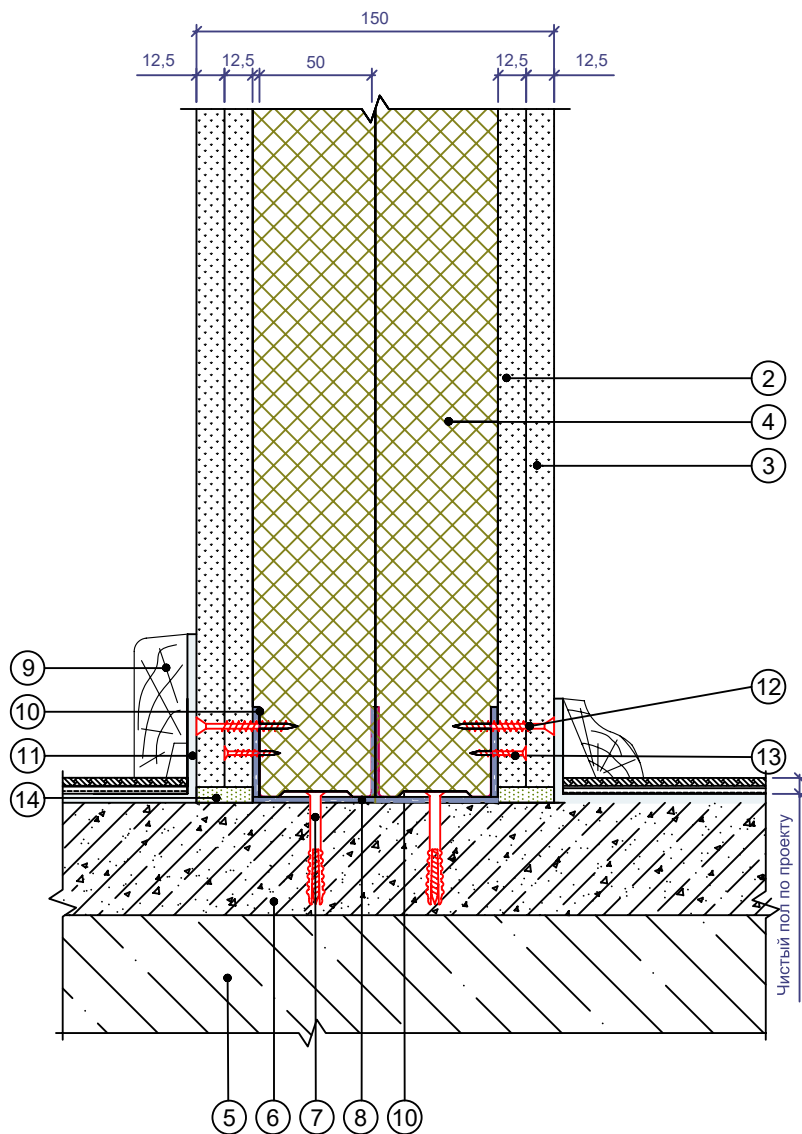

**Перегородки с металлическим каркасом.
Примыкание к полу.**

Каркасная звукоизолирующая перегородка тип П-2/М-202.

1. Профиль ПС 50/50
2. Облицовка 1, толщ. 12,5 мм
3. Облицовка 2, толщ. 12,5 мм
4. Заполнение из плит каменной ваты РОКВУЛ
5. Ж/б плита межэтажного перекрытия
6. Армированная цементно-песчаная стяжка
7. Дюбель 6/60 шаг 600 мм
8. Уплотнительная лента РОКВУЛ
9. Плинтус
10. Профиль ПН 50/40
11. Подложка звукоизоляционная или Лист звукоизоляционный РОКВУЛ
12. Винт самонарезающий 3.5 x 35 мм
13. Винт самонарезающий 3.5 x 25 мм
14. Герметик акустический

Звукоизоляционная эффективность перегородок с двойным металлическим каркасом и с двумя/тремя слоями обшивки с каждой стороны находится в диапазоне 56-64 дБ (Rw) в зависимости от её состава. Подробное описание в Таблице №6 (стр.20).

Точный состав перегородки см. в разделе "Обозначение конструкций" альбома. Для заполнения звукоизоляцией 75 и 100 мм используют профили ПС 75/50 и 100/50 соответственно.

Перегородки с трехслойной облицовкой выполняются аналогично. Крепление внешнего 3-го листа выполняется с помощью винта самонарезающего 3,5x45 мм.

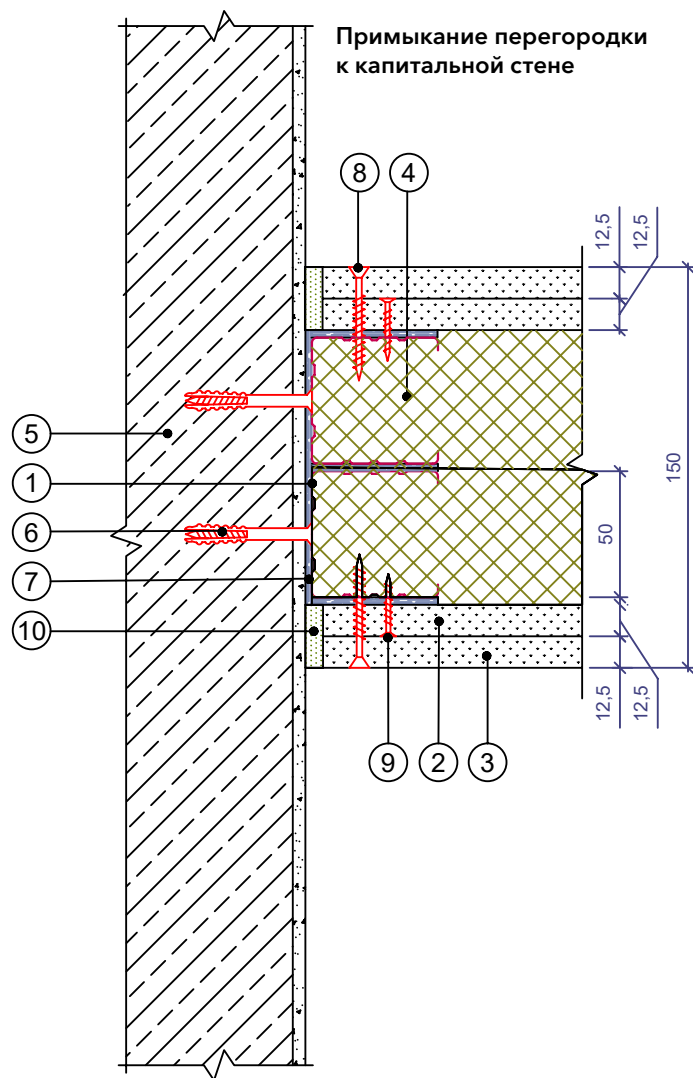

Перегородки с металлическим каркасом. Примыкание к стене.

Каркасная звукоизолирующая перегородка тип П-2/М-202.

1. Профиль ПС 50/50
2. Облицовка 1, толщ. 12,5 мм
3. Облицовка 2, толщ. 12,5 мм
4. Заполнение из плит каменной ваты РОКВУЛ
5. Капитальная стена
6. Дюбель 6/60 шаг 600 мм
7. Уплотнительная лента РОКВУЛ
8. Винт самонарезающий 3,5 x 35 мм
9. Винт самонарезающий 3,5 x 25 мм
10. Герметик акустический

Звукоизоляционная эффективность перегородок с двойным металлическим каркасом и с двумя/тремя слоями обшивки с каждой стороны находится в диапазоне 56-64 дБ (Rw) в зависимости от её состава. Подробное описание в Таблице №6 (стр.20).

При монтаже перегородки с разнесёнными профилями между ними выполняют зазор около 10 мм, уплотнительная лента между профилями не используется. Данный тип представляет собой модификацию перегородки П-2/М-202 и имеет маркировку П-2Р/М-202.

Перегородки с трехслойной облицовкой выполняются аналогично. Крепление внешнего 3-го листа выполняется с помощью винта самонарезающего 3,5x45 мм.

Шифр: 45757203-2024-01-3И

Перегородки с металлическим каркасом. Примыкание к перегородке.

Каркасная звукоизолирующая перегородка тип П-2/М-202.

1. Профиль ПС 50/50
2. Облицовка 1, толщ. 12,5 мм
3. Облицовка 2, толщ. 12,5 мм
4. Заполнение из плит каменной ваты РОКВУЛ
5. Капитальная стена
6. Дюбель 6/60 шаг 600 мм
7. Уплотнительная лента РОКВУЛ
8. Винт самонарезающий 3.5 x 35 мм
9. Винт самонарезающий 3.5 x 25 мм
10. Герметик акустический
11. Армирующая лента со шпатлевкой

Звукоизоляционная эффективность перегородок с двойным металлическим каркасом и с двумя/тремя слоями обшивки с каждой стороны находится в диапазоне 56-64 дБ (Rw) в зависимости от её состава. Подробное описание в Таблице №6 (стр.20).

Перегородки с трехслойной облицовкой выполняются аналогично. Крепление внешнего 3-го листа выполняется с помощью винта самонарезающего 3,5x45 мм.

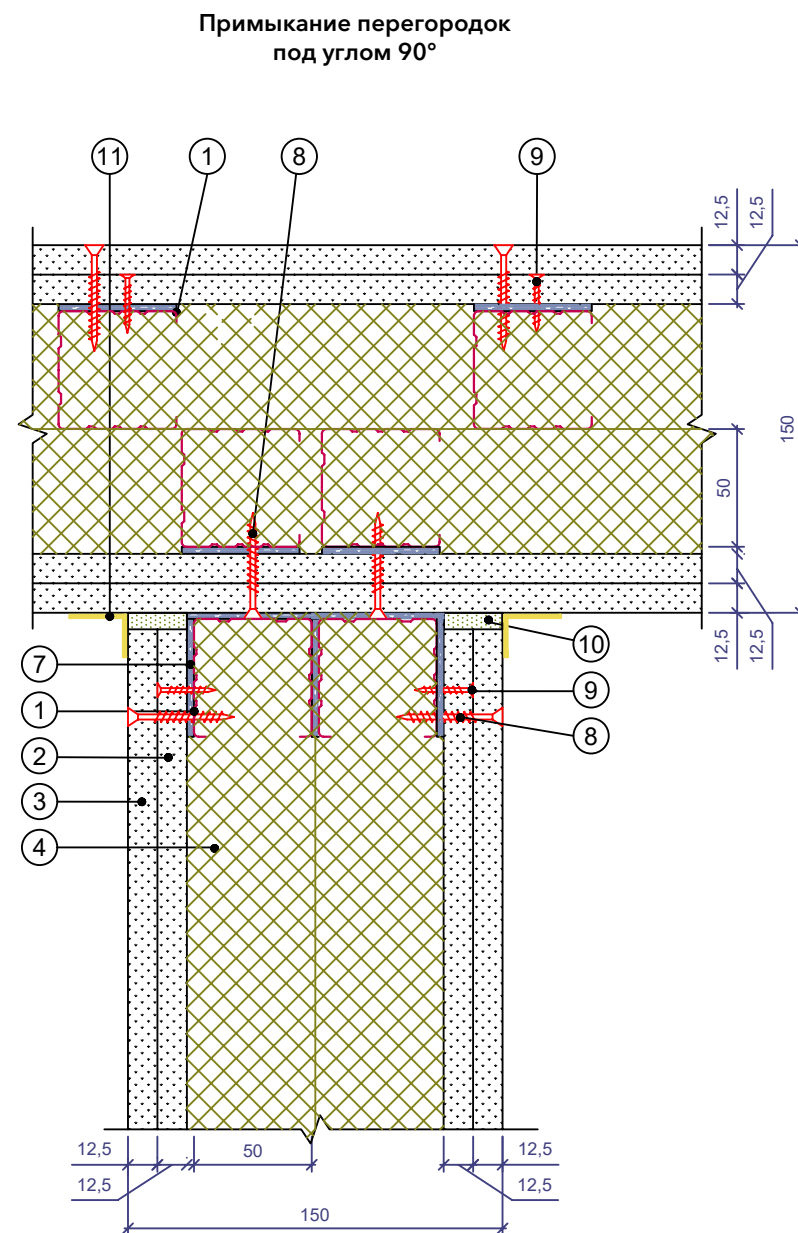

**Перегородки с металлическим каркасом.
Стыковка облицовки и стык перегородок.**

**Каркасная звукоизолирующая
перегородка тип П-2/М-202.**

1. Профиль ПС 50/50
2. Облицовка 1, толщ. 12,5 мм
3. Облицовка 2, толщ. 12,5 мм
4. Заполнение из плит каменной ваты РОКВУЛ
5. Капитальная стена
6. Дюбель 6/60 шаг 600 мм
7. Уплотнительная лента РОКВУЛ
8. Винт самонарезающий 3.5 x 35 мм
9. Винт самонарезающий 3.5 x 25 мм
10. Герметик акустический
11. Армирующая лента со шпатлевкой

Звукоизоляционная эффективность перегородок с двойным металлическим каркасом и с двумя/тремя слоями обшивки с каждой стороны находится в диапазоне 56-64 дБ (Rw) в зависимости от её состава. Подробное описание в Таблице №6 (стр.20).

Перегородки с трехслойной облицовкой выполняются аналогично. Крепление внешнего 3-го листа выполняется с помощью винта самонарезающего 3,5x45 мм.

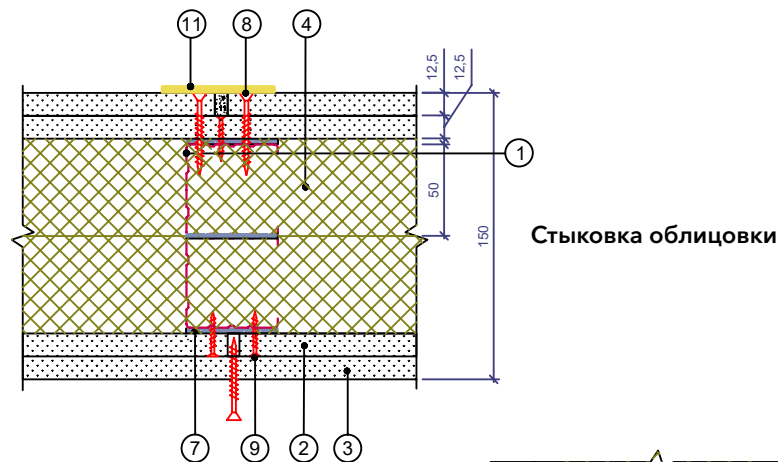

Стык перегородок

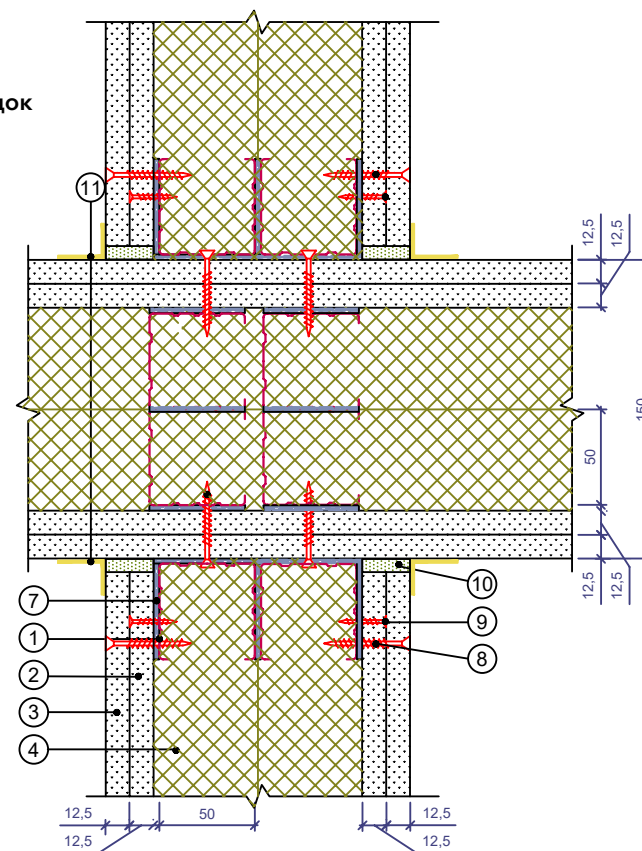

Стык перегородок под углом не равным 90°

**Перегородки с металлическим каркасом.
Стык перегородок под углом не равным 90°.**

**Каркасная звукоизолирующая
перегородка тип П-2/М-202.**

1. Профиль ПС 50/50
2. Облицовка 1, толщ. 12,5 мм
3. Облицовка 2, толщ. 12,5 мм
4. Заполнение из плит каменной ваты РОКВУЛ
5. Капитальная стена
6. Дюбель 6/60 шаг 600 мм
7. Уплотнительная лента РОКВУЛ
8. Винт самонарезающий 3.5 x 35 мм
9. Винт самонарезающий 3.5 x 25 мм
10. Герметик акустический
11. Армирующая лента со шпатлевкой
12. Стальной оцинкованный лист на всю высоту перегородки
13. ПУ-профиль армирующий под штукатурку

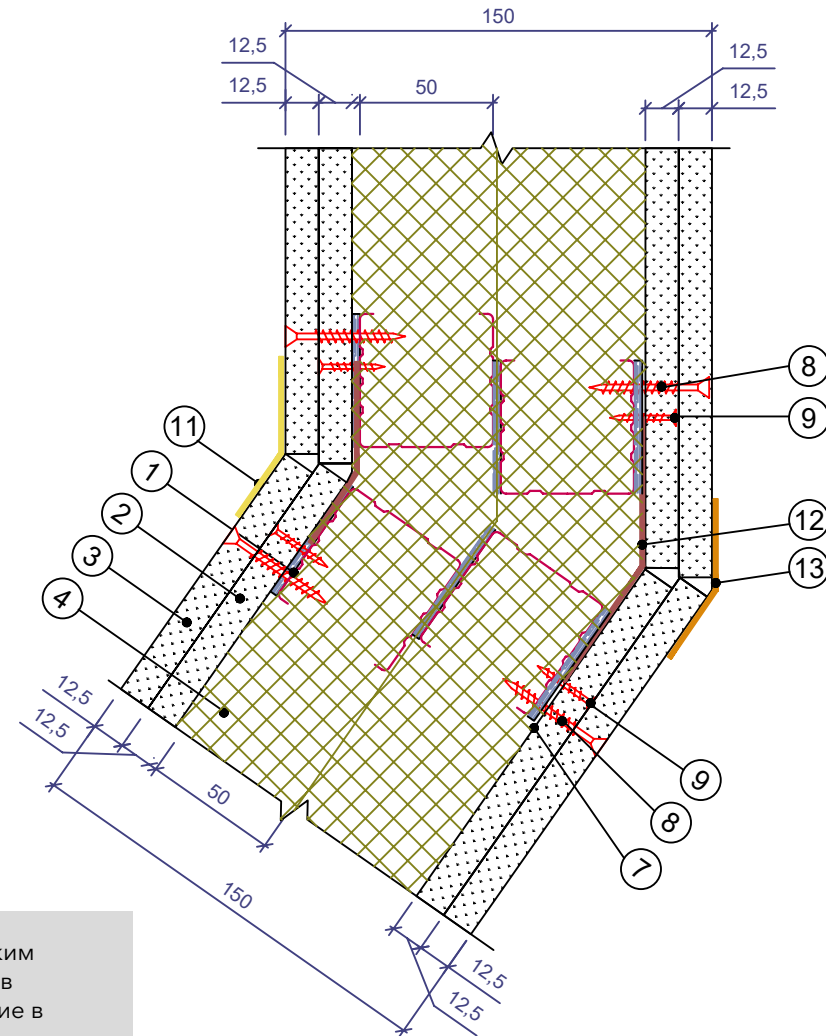

Звукоизоляционная эффективность перегородок с двойным металлическим каркасом и с двумя/тремя слоями обшивки с каждой стороны находится в диапазоне 56-64 дБ (Rw) в зависимости от её состава. Подробное описание в Таблице №6 (стр.20).

Перегородки с трехслойной облицовкой выполняются аналогично. Крепление внешнего 3-го листа выполняется с помощью винта самонарезающего 3,5x45 мм.

Шифр: 45757203-2024-01-3И

Перегородки с металлическим каркасом. Выполнение простых и усиленных проемов.

Каркасная звукоизолирующая перегородка тип П-2/М-202.

1. Профиль ПС 50/50
2. Облицовка 1, толщ. 12,5 мм
3. Облицовка 2, толщ. 12,5 мм
4. Заполнение из плит каменной ваты РОКВУЛ
5. Капитальная стена
6. Дюбель 6/60 шаг 600 мм
7. Уплотнительная лента РОКВУЛ
8. Винт самонарезающий 3.5 x 35 мм
9. Винт самонарезающий 3.5 x 25 мм
10. Герметик акустический
11. Армирующая лента со шпатлевкой
12. Стальной оцинкованный лист
13. ПУ-профиль армирующий под штукатурку
14. УА - профиль (усиленный)

Звукоизоляционная эффективность перегородок с двойным металлическим каркасом и с двумя/тремя слоями обшивки с каждой стороны находится в диапазоне 56-64 дБ (Rw) в зависимости от её состава. Подробное описание в Таблице №6 (стр.20).

Перегородки с трехслойной облицовкой выполняются аналогично. Крепление внешнего 3-го листа выполняется с помощью винта самонарезающего 3,5x45 мм.

Усиленный проем (двойной ПС профиль или усиленный)

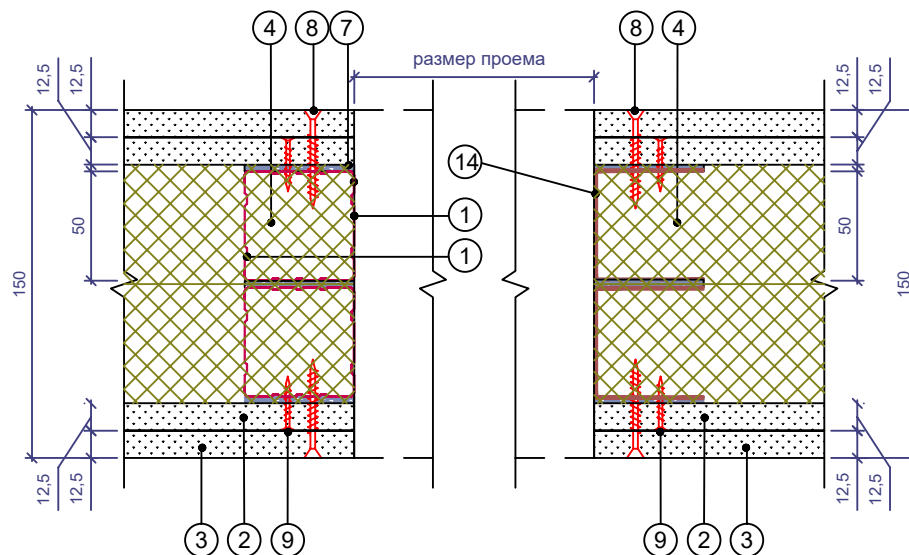

Обычный проем

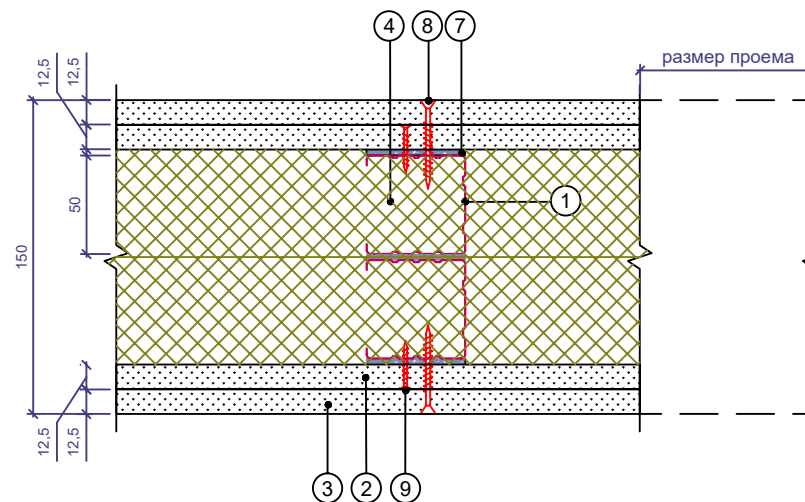

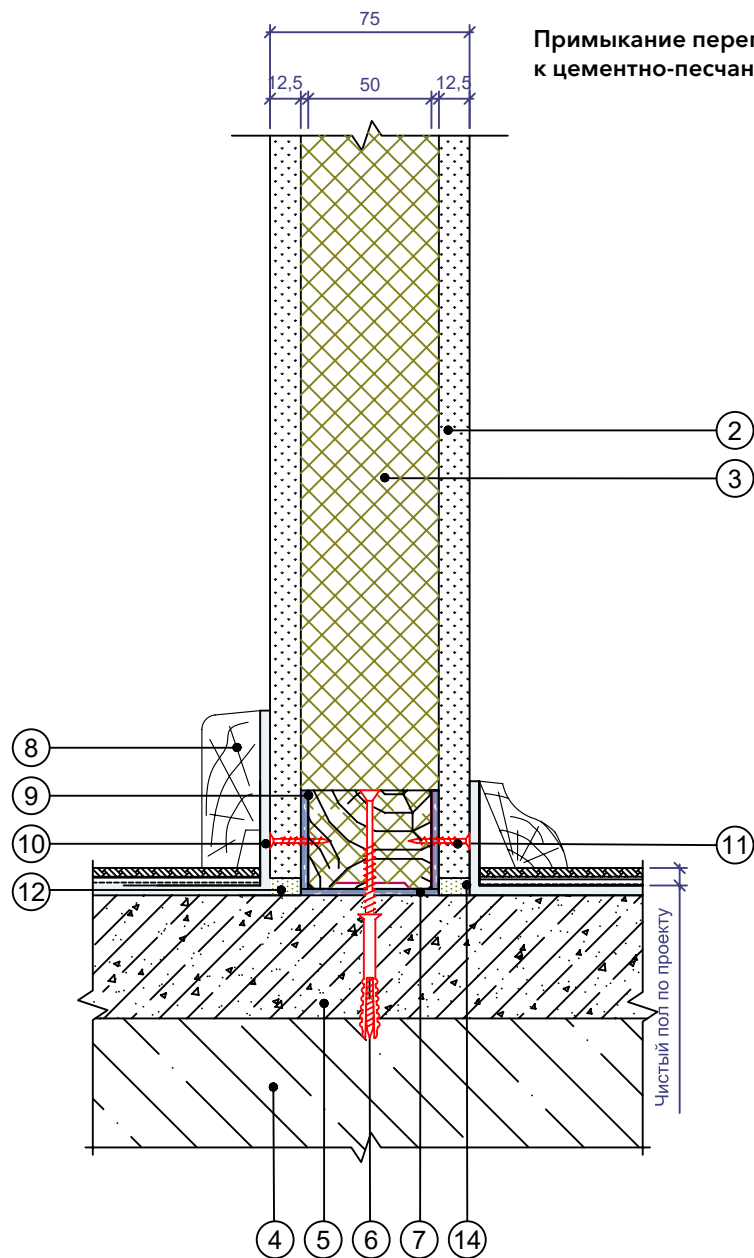

Перегородки с деревянным каркасом. Примыкание к полу.

Каркасная звукоизолирующая перегородка тип П-1/Д-101.

1. Стойка деревянная 50x50 мм
2. Облицовка 1, толщ. 12,5 мм
3. Заполнение из плит каменной ваты РОКВУЛ 50 мм
4. Ж/б плита межэтажного перекрытия
5. Армированная цементно-песчаная стяжка
6. Дюбель с саморезом шаг 600 мм
7. Уплотнительная лента РОКВУЛ
8. Плинтус
9. Стойка деревянная 50x50 мм
10. Подложка звукоизоляционная или Лист звукоизоляционный РОКВУЛ
11. Винт самонарезающий 3.5 x 25 мм
12. Герметик акустический

Звукоизоляционная эффективность перегородок с деревянным каркасом и с одним слоем обшивки с каждой стороны находится в диапазоне 44-48 дБ (Rw) в зависимости от её состава. Подробное описание в Таблице №6 (стр.21).

Для заполнения звукоизоляцией 100мм используют брус стоечный 100мм

Шифр: 45757203-2024-01-3И

Примыкание перегородки
к капитальной стене

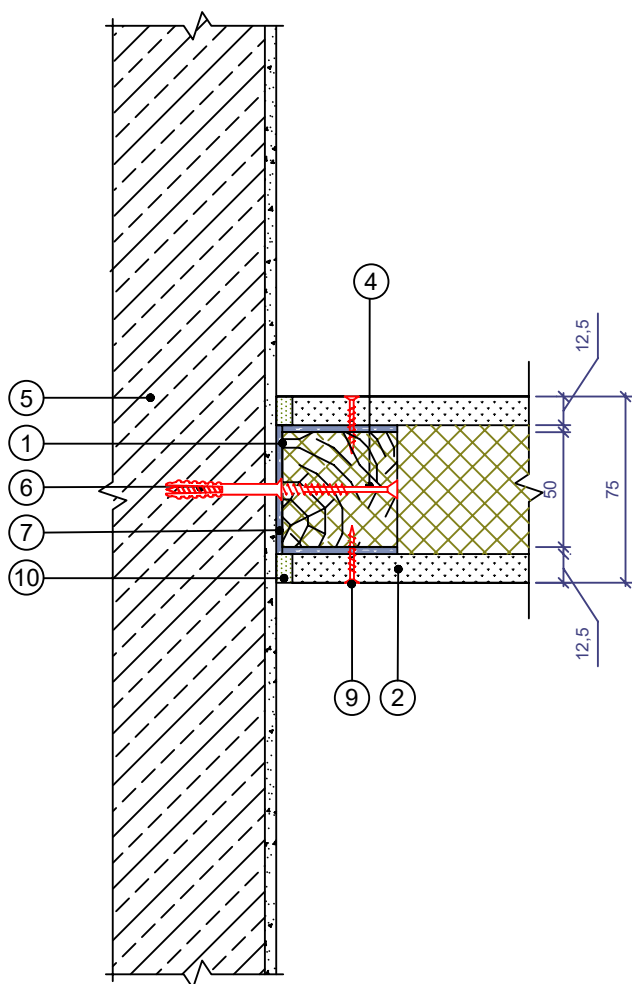

Примыкание перегородок
под углом 90°

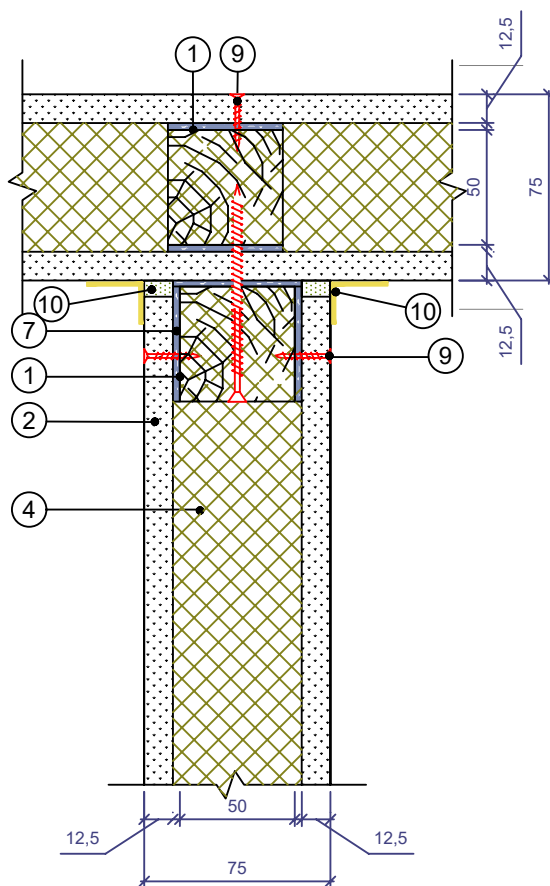

**Перегородки с деревянным каркасом.
Примыкание к полу.**

**Каркасная звукоизолирующая
перегородка тип П-1/Д-101.**

1. Стойка деревянная 50x50 мм
2. Облицовка 1, толщ. 12,5 мм
3. Облицовка 2, толщ. 12,5 мм
4. Заполнение из плит каменной ваты РОКВУЛ
5. Капитальная стена
6. Дюбель с саморезом шаг 600 мм
7. Уплотнительная лента РОКВУЛ
8. Винт самонарезающий 3.5 x 35 мм
9. Винт самонарезающий 3.5 x 25 мм
10. Герметик акустический

Звукоизоляционная эффективность перегородок с деревянным каркасом и с одним слоем обшивки с каждой стороны находится в диапазоне 44-48 дБ (Rw) в зависимости от её состава. Подробное описание в Таблице №6 (стр.21).

Стыковка облицовки

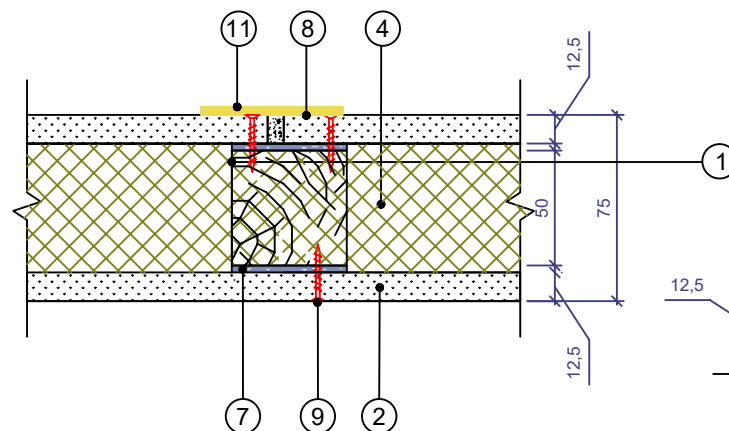

Перегородки с деревянным каркасом. Стыковка облицовки и стык перегородок.

Каркасная звукоизолирующая перегородка тип П-1/Д-101.

1. Стойка деревянная 50x50 мм
2. Облицовка 1, толщ. 12,5 мм
3. Облицовка 2, толщ. 12,5 мм
4. Заполнение из плит каменной ваты РОКВУЛ
5. Капитальная стена
6. Дюбель с саморезом шаг 600 мм
7. Уплотнительная лента РОКВУЛ
8. Винт самонарезающий 3.5 x 35 мм
9. Винт самонарезающий 3.5 x 25 мм
10. Герметик акустический
11. Армирующая лента со шпатлевкой

Стык перегородок

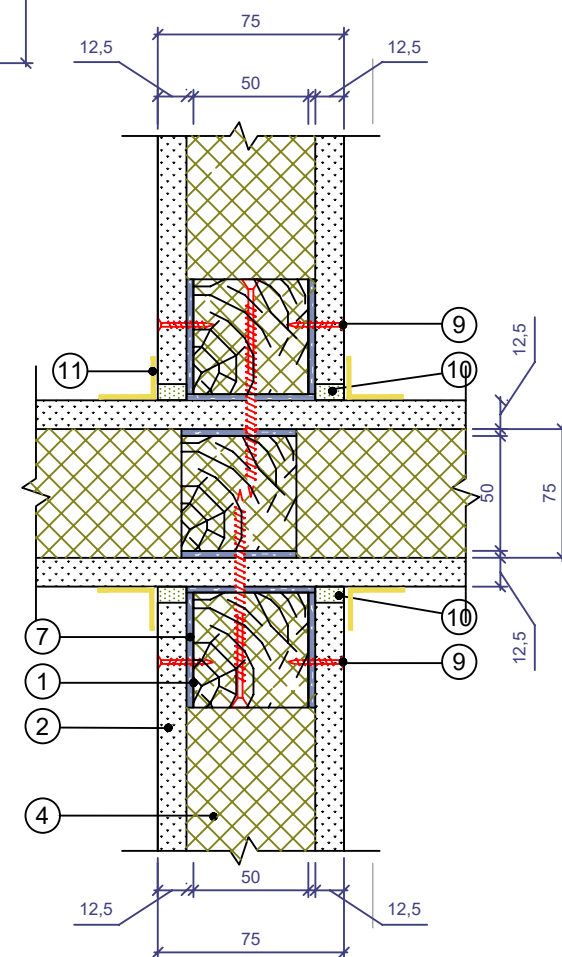

Звукоизоляционная эффективность перегородок с деревянным каркасом и с одним слоем обшивки с каждой стороны находится в диапазоне 44-48 дБ (Rw) в зависимости от её состава. Подробное описание в Таблице №6 (стр.21).

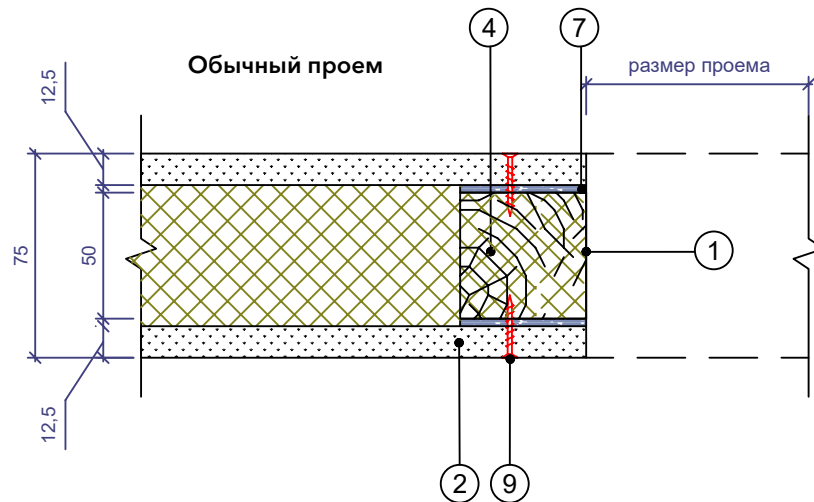

Стык перегородок под углом не равным 90°

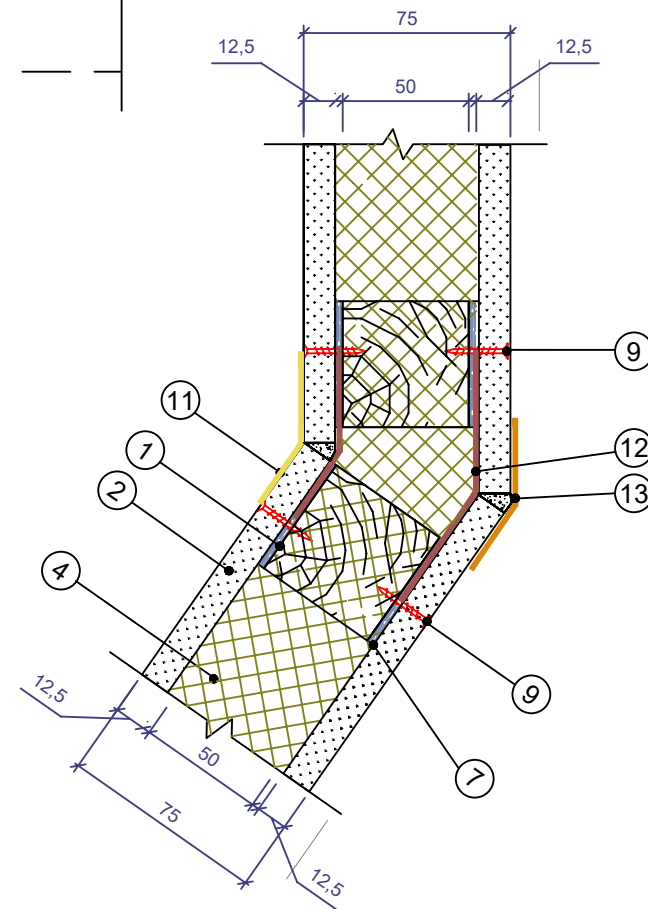

**Перегородки с деревянным каркасом.
Стык перегородок под углом не равным 90°.**

Каркасная звукоизолирующая перегородка тип П-1/Д-101.

1. Стойка деревянная 50x50 мм
2. Облицовка 1, толщ. 12,5 мм
3. Облицовка 2, толщ. 12,5 мм
4. Заполнение из плит каменной ваты РОКВУЛ
5. Капитальная стена
6. Дюбель с саморезом шаг 600 мм
7. Уплотнительная лента РОКВУЛ
8. Винт самонарезающий 3.5 x 35 мм
9. Винт самонарезающий 3.5 x 25 мм
10. Герметик акустический
11. Армирующая лента со шпатлевкой
12. Стальной оцинкованный лист на всю высоту перегородки
13. ПУ-профиль армирующий под штукатурку

Звукоизоляционная эффективность перегородок с деревянным каркасом и с одним слоем обшивки с каждой стороны находится в диапазоне 44-48 дБ (Rw) в зависимости от её состава. Подробное описание в Таблице №6 (стр.21).

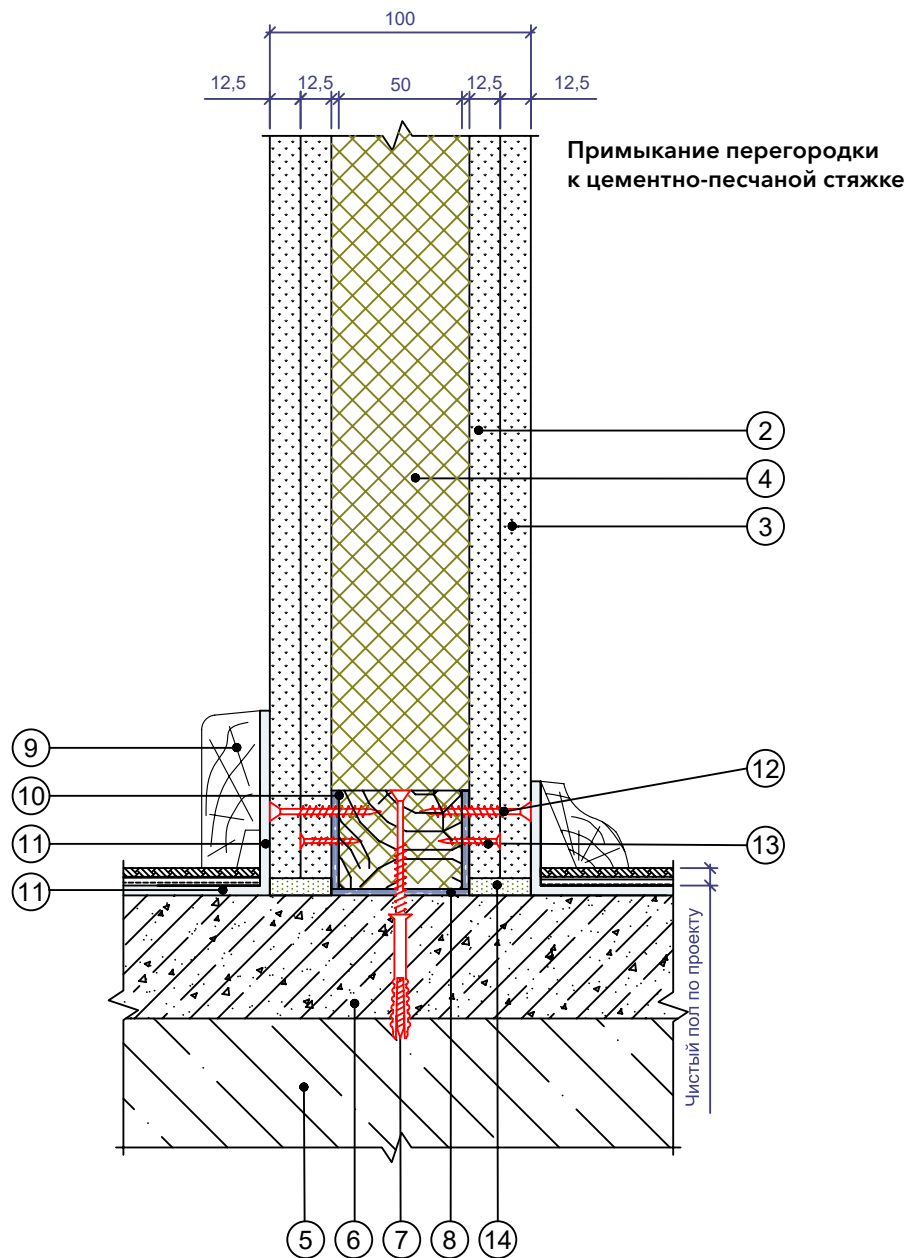

Перегородки с деревянным каркасом. Примыкание к полу.

Каркасная звукоизолирующая перегородка тип П-1/Д-202.

1. Стойка деревянная 50x50 мм
2. Облицовка 1, толщ. 12,5 мм
3. Облицовка 2, толщ. 12,5 мм
4. Заполнение из плит каменной ваты РОКВУЛ
5. Ж/б плита межэтажного перекрытия
6. Армированная цементно-песчаная стяжка
7. Дюбель с саморезом шаг 600 мм
8. Уплотнительная лента РОКВУЛ
9. Плинтус
10. Стойка деревянная 50x50 мм
11. Подложка звукоизоляционная или Лист звукоизоляционный РОКВУЛ
12. Винт самонарезающий 3.5 x 35 мм
13. Винт самонарезающий 3.5 x 25 мм
14. Герметик акустический

Звукоизоляционная эффективность перегородок с деревянным каркасом и с двумя слоями обшивки с каждой стороны находится в диапазоне 48-53 дБ (Rw) в зависимости от её состава. Подробное описание в Таблице №6 (стр.21)

Для заполнения звукоизоляции 100мм используют брус стоечный 100мм

Шифр: 45757203-2024-01-3И

Примыкание перегородки
к капитальной стене

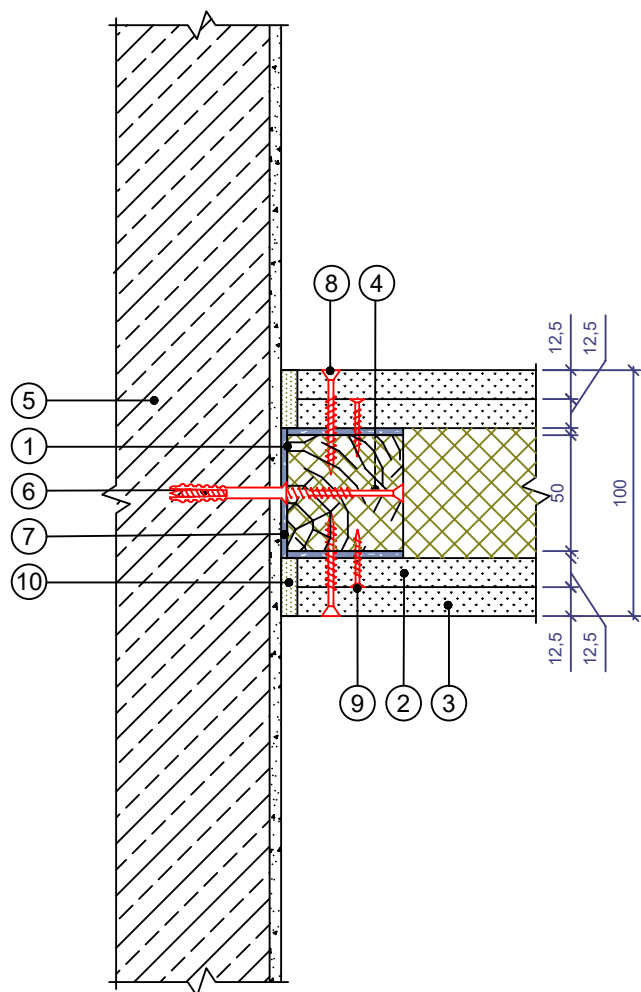

Примыкание перегородок
под углом 90°

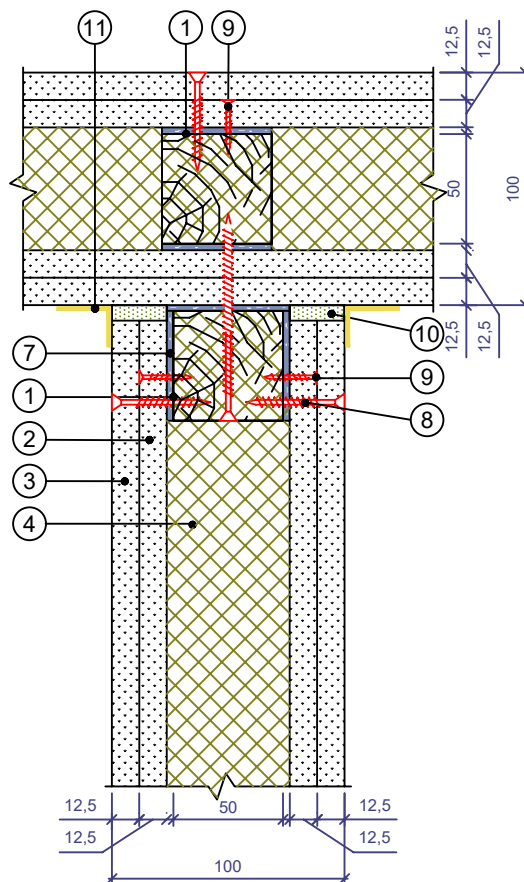

**Перегородки с деревянным каркасом.
Примыкание к стене и к перегородке.**

**Каркасная звукоизолирующая
перегородка тип П-1/Д-202.**

1. Стойка деревянная 50x50 мм
2. Облицовка 1, толщ. 12,5 мм
3. Облицовка 2, толщ. 12,5 мм
4. Заполнение из плит каменной ваты РОКВУЛ
5. Капитальная стена
6. Дюбель с саморезом шаг 600 мм
7. Уплотнительная лента РОКВУЛ
8. Винт самонарезающий 3.5 x 35 мм
9. Винт самонарезающий 3.5 x 25 мм
10. Герметик акустический
11. Армирующая лента со шпатлевкой

Звукоизоляционная эффективность перегородок с деревянным каркасом и с двумя слоями обшивки с каждой стороны находится в диапазоне 48-53 дБ (Rw) в зависимости от её состава. Подробное описание в Таблице №6 (стр.21)

Шифр: 45757203-2024-01-3И

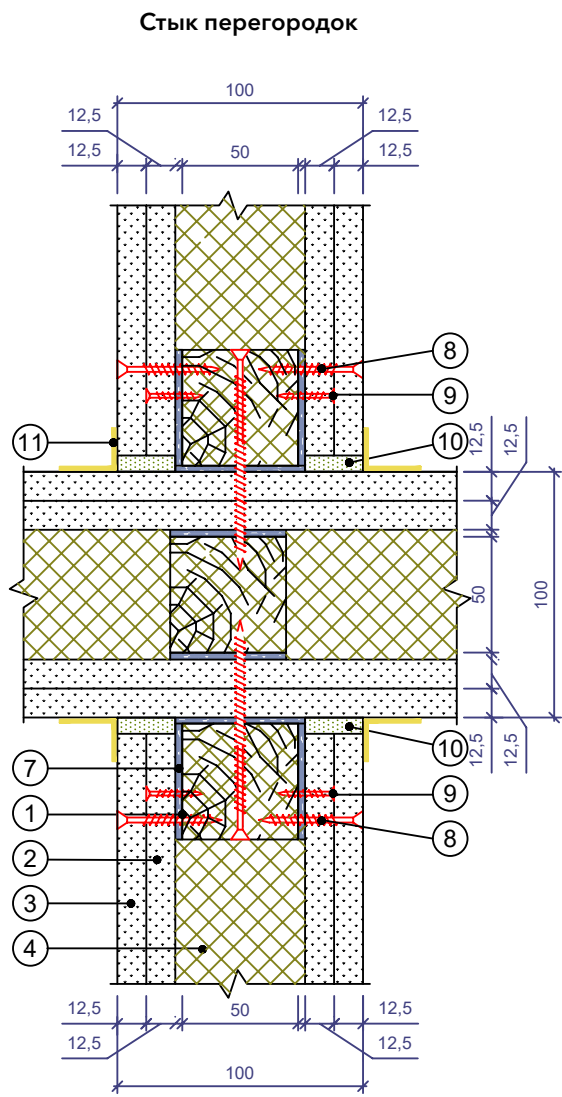
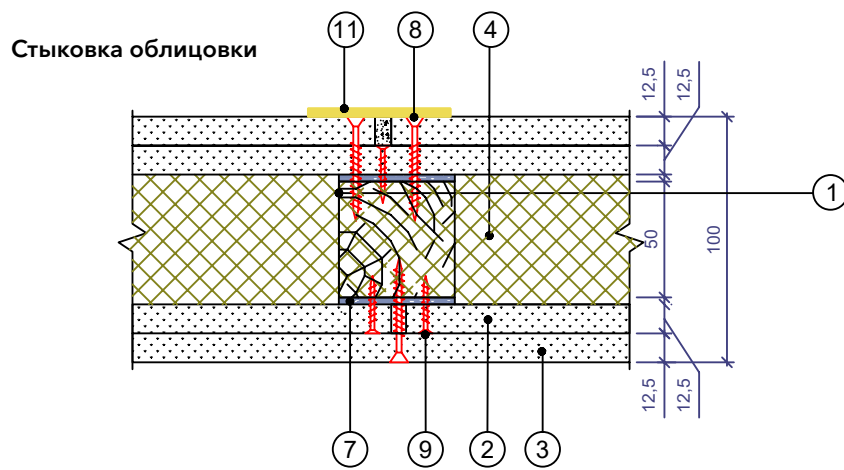

**Перегородки с деревянным каркасом.
Стыковка облицовки и стык перегородок.**

**Каркасная звукоизолирующая
перегородка тип П-1/Д-202.**

1. Стойка деревянная 50x50 мм
2. Облицовка 1, толщ. 12,5 мм
3. Облицовка 2, толщ. 12,5 мм
4. Заполнение из плит каменной ваты РОКВУЛ
5. Капитальная стена
6. Дюбель с саморезом шаг 600 мм
7. Уплотнительная лента РОКВУЛ
8. Винт самонарезающий 3.5 x 35 мм
9. Винт самонарезающий 3.5 x 25 мм
10. Герметик акустический
11. Армирующая лента со шпатлевкой

Звукоизоляционная эффективность перегородок с деревянным каркасом и с двумя слоями обшивки с каждой стороны находится в диапазоне 48-53 дБ (Rw) в зависимости от её состава. Подробное описание в Таблице №6 (стр.21)

Шифр: 45757203-2024-01-3И

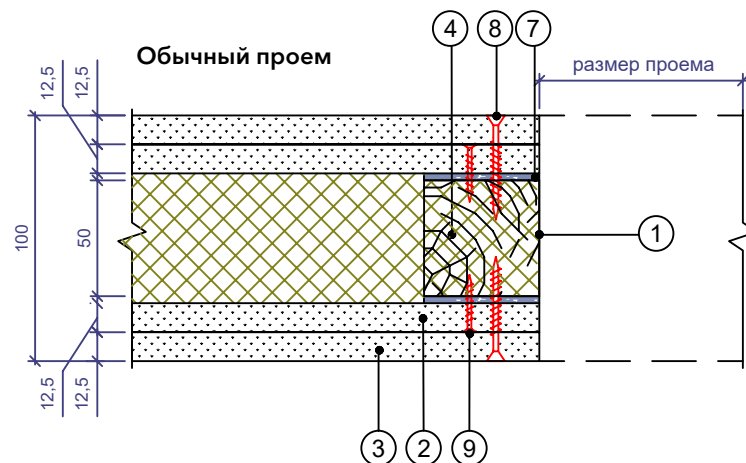

Стык перегородок под углом не равным 90°

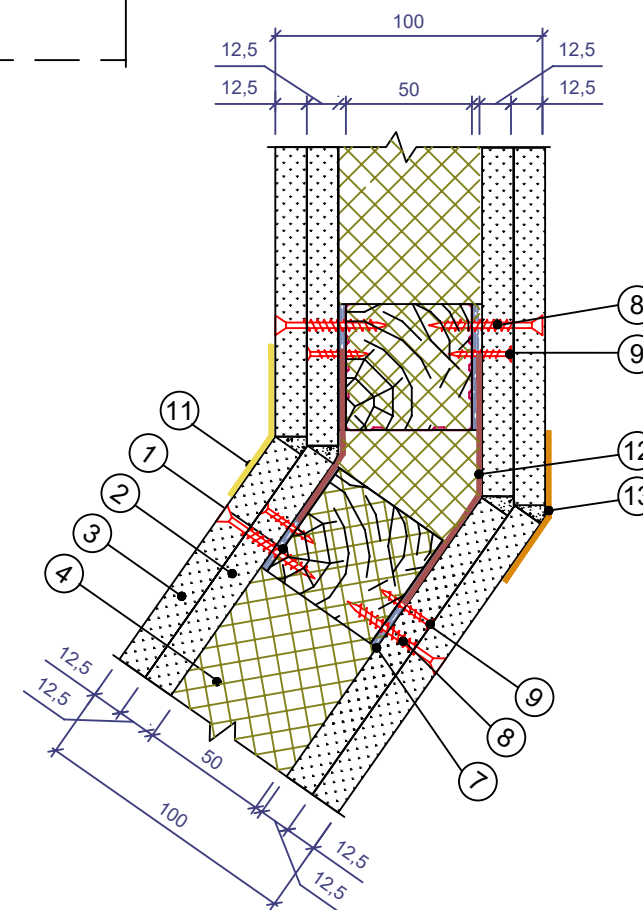

**Перегородки с деревянным каркасом.
Стык перегородок под углом не равным 90° и проем.**

Каркасная звукоизолирующая перегородка тип П-1/Д-202.

1. Стойка деревянная 50x50 мм
2. Облицовка 1, толщ. 12,5 мм
3. Облицовка 2, толщ. 12,5 мм
4. Заполнение из плит каменной ваты РОКВУЛ
5. Капитальная стена
6. Дюбель с саморезом шаг 600 мм
7. Уплотнительная лента РОКВУЛ
8. Винт самонарезающий 3.5 x 35 мм
9. Винт самонарезающий 3.5 x 25 мм
10. Герметик акустический
11. Армирующая лента со шпатлевкой
12. Стальной оцинкованный лист на всю высоту перегородки
13. ПУ-профиль армирующий под штукатурку

Звукоизоляционная эффективность перегородок с деревянным каркасом и с двумя слоями обшивки с каждой стороны находится в диапазоне 48-53 дБ (Rw) в зависимости от её состава. Подробное описание в Таблице №6 (стр.21)

7.2 ОБЛИЦОВКИ

Условные обозначения

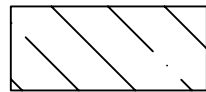

Бетонное
основание

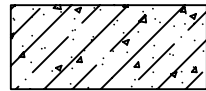

Армированная цементно-песчаная стяжка
/Цементно-песчаная
"плавающая" стяжка

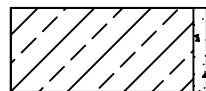

Капитальное основание
Изолируемая стена

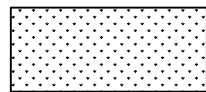

ГКЛ, ГВЛ, ГВЛВ

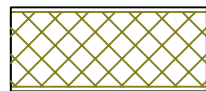

Заполнение из плит каменной ваты
по ТУ 5762-050-45757203-15 ООО
"РОКВУЛ" марок АКУСТИК БАТТС,
АКУСТИК БАТТС ПРО, ФЛОР БАТТС,
Акустик УЛЬТРАТОНКИЙ

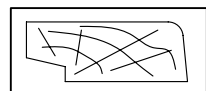

Плинтус / Деревянная стойка

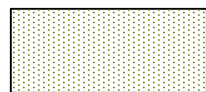

Герметик акустический

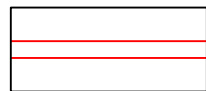

Крепеж

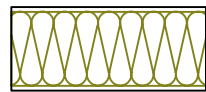

Заполнение из плит АКУСТИК БАТТС,
АКУСТИК БАТТС ПРО, ФЛОР БАТТС 25,
Акустик УЛЬТРАТОНКИЙ

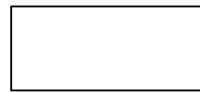

Воздушная прослойка



Пленка п/э



Подложка звукоизоляционная или
Лист звукоизоляционный РОКВУЛ



ПУ-профиль под штукатурку



Уплотнительная лента

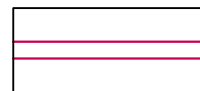

Профили

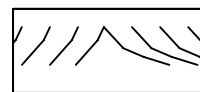

OSB, фанера

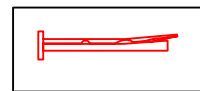

Анкер-клин 6/40

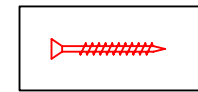

Винт
самонарезающий
3.5 x 35 мм



Винт
самонарезающий
3.5 x 25 мм

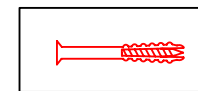

Дюбель 6/60 шаг
600 мм

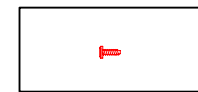

Шуруп
самонарезающий
3.5 x 9 мм

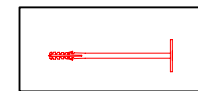

Дюбель-гвоздь
тарельчатый 10/70

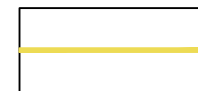

Армирующая лента
со шпатлевкой



Стальной
оцинкованный лист

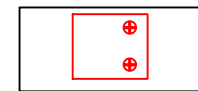

Уголок крепежный

Шифр: 45757203-2024-01-3И

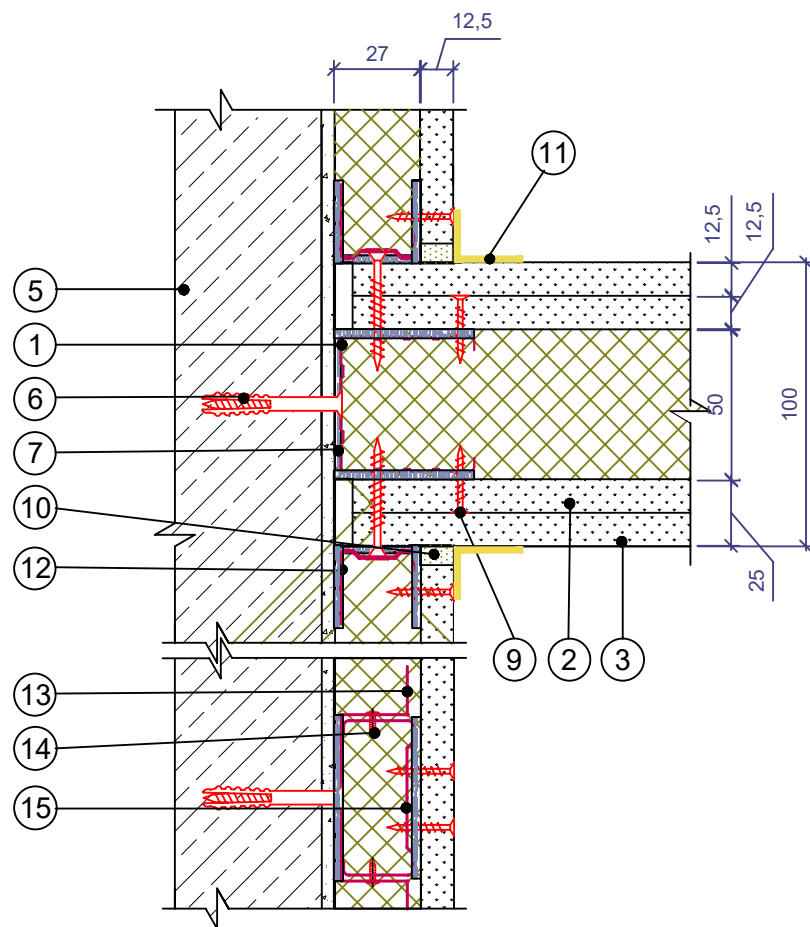

Облицовки с металлическим каркасом. Примыкание перегородки к облицовке стены.

Каркасная звукоизолирующая облицовка тип ОС-М-001.

1. Профиль ПС 50/50
2. Облицовка 1, толщ. 12,5 мм
3. Облицовка 2, толщ. 12,5 мм
4. Заполнение из плит каменной ваты РОКВУЛ
5. Капитальная стена
6. Дюбель 6/60 шаг 600 мм
7. Уплотнительная лента РОКВУЛ
8. Винт самонарезающий 3.5 x 35 мм
9. Винт самонарезающий 3.5 x 25 мм
10. Герметик акустический
11. Армирующая лента со шпатлевкой
12. Профиль ПН 27/28
13. Прямой подвес
14. Винт самонарезающий 3.5 x 9 мм
15. Профиль ПП 60/27

Звукоизоляционная эффективность облицовок с металлическим каркасом и с одним/двумя слоями обшивки находится в диапазоне 52-59 дБ (Rw) в зависимости от её состава и стены основания. Подробное описание в Таблице №9 (стр.25-27)

Шифр: 45757203-2024-01-3И

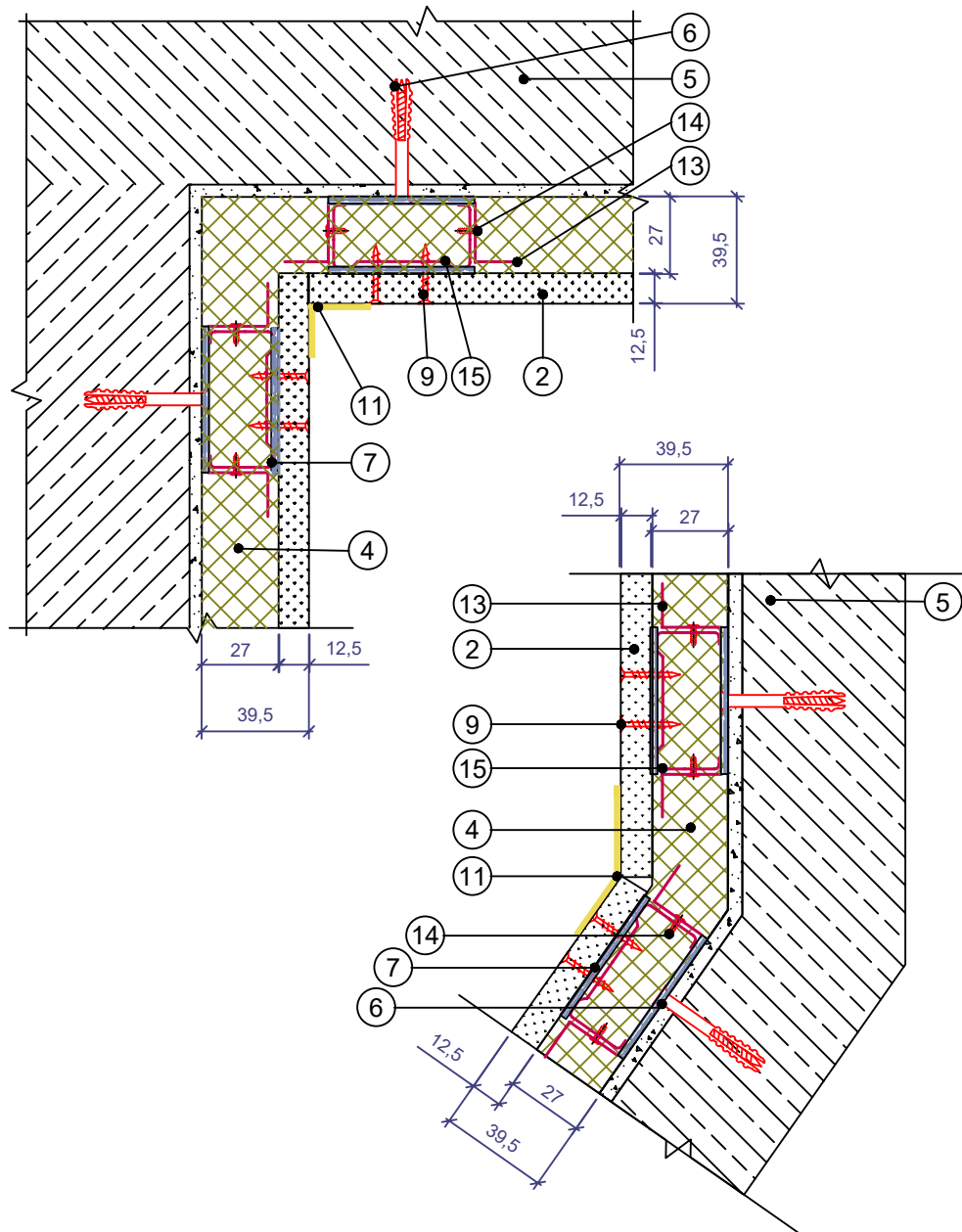

Облицовки с металлическим каркасом. Внутренние углы.

Каркасная звукоизолирующая облицовка тип ОС-М-001.

1. Профиль ПС 50/50
2. Облицовка 1, толщ. 12,5 мм
3. Облицовка 2, толщ. 12,5 мм
4. Заполнение из плит каменной ваты РОКВУЛ
5. Капитальная стена
6. Дюбель 6/60 шаг 600 мм
7. Уплотнительная лента РОКВУЛ
8. Винт самонарезающий 3.5 x 35 мм
9. Винт самонарезающий 3.5 x 25 мм
10. Герметик акустический
11. Армирующая лента со шпатлевкой
12. Профиль ПН 27/28
13. Прямой подвес
14. Винт самонарезающий 3.5 x 9 мм
15. Профиль ПП 60/27

Звукоизоляционная эффективность облицовок с металлическим каркасом и с одним/двумя слоями обшивки находится в диапазоне 52-59 дБ (Rw) в зависимости от её состава и стены основания. Подробное описание в Таблице №9 (стр.25-27)

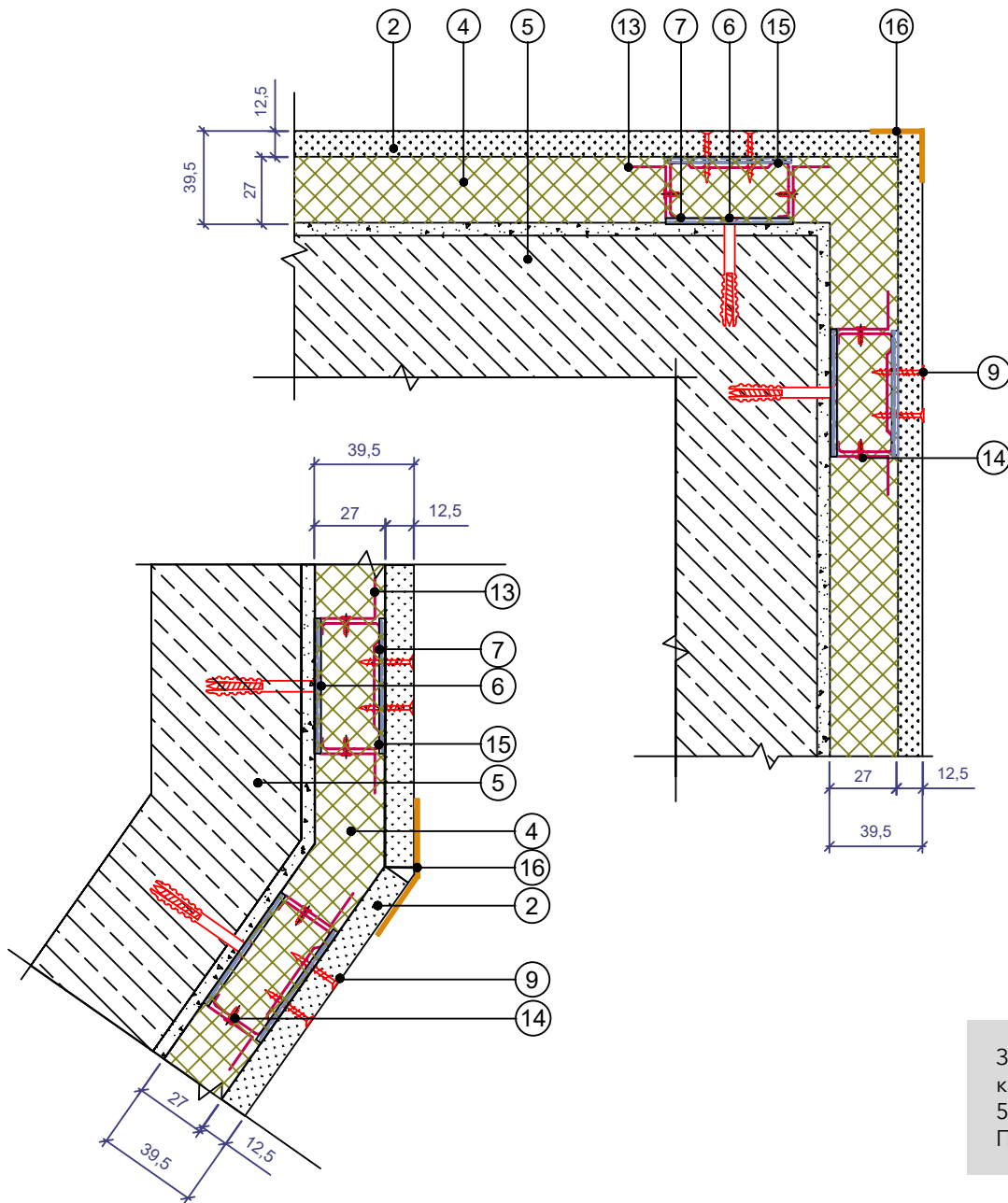

Облицовки с металлическим каркасом. Внешние углы.

Каркасная звукоизолирующая облицовка тип ОС-М-001.

1. Профиль ПС 50/50
2. Облицовка 1, толщ. 12,5 мм
3. Облицовка 2, толщ. 12,5 мм
4. Заполнение из плит каменной ваты РОКВУЛ
5. Капитальная стена
6. Дюбель 6/60 шаг 600 мм
7. Уплотнительная лента РОКВУЛ
8. Винт самонарезающий 3.5 x 35 мм
9. Винт самонарезающий 3.5 x 25 мм
10. Герметик акустический
11. Армирующая лента со шпатлевкой
12. Профиль ПН 27/28
13. Прямой подвес
14. Винт самонарезающий 3.5 x 9 мм
15. Профиль ПП 60/27
16. ПУ-профиль армирующий под штукатурку

Звукоизоляционная эффективность облицовок с металлическим каркасом и с одним/двумя слоями обшивки находится в диапазоне 52-59 дБ (Rw) в зависимости от её состава и стены основания. Подробное описание в Таблице №9 (стр.25-27)

Шифр: 45757203-2024-01-3И

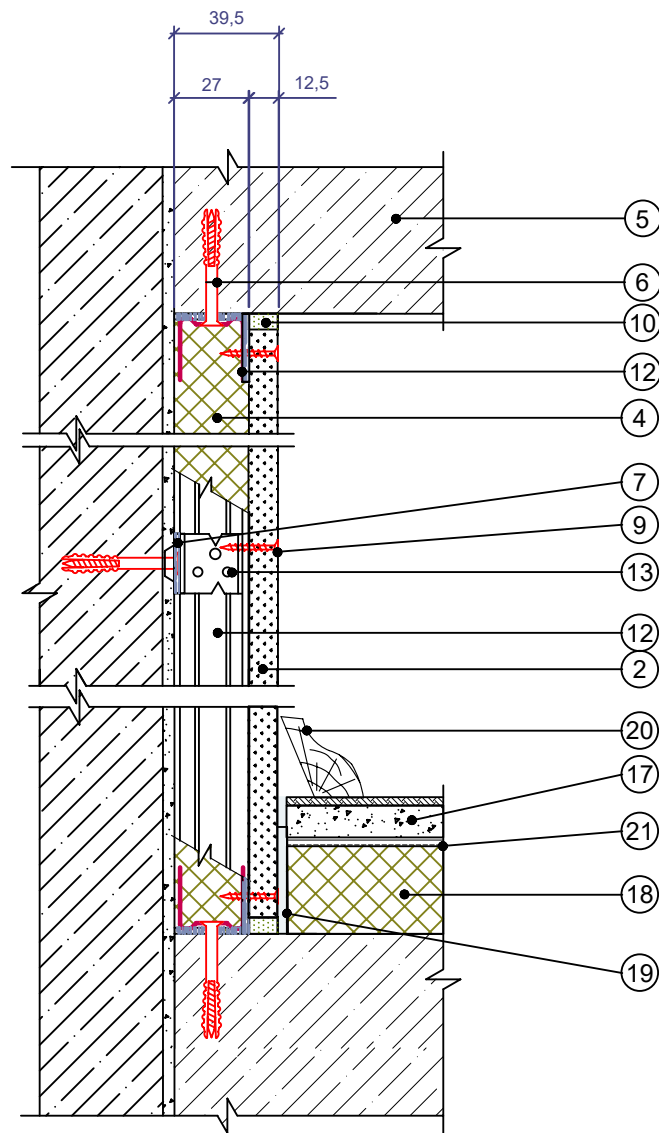

**Облицовки с металлическим каркасом.
Примыкание облицовки к потолку и плавающему полу.**

Каркасная звукоизолирующая облицовка тип ОС-М-001.

1. Профиль ПС 50/50
2. Облицовка 1, толщ. 12,5 мм
3. Облицовка 2, толщ. 12,5 мм
4. Заполнение из плит каменной ваты РОКВУЛ
5. Капитальная стена
6. Дюбель 6/60 шаг 600 мм
7. Уплотнительная лента РОКВУЛ
8. Винт самонарезающий 3.5 x 35 мм
9. Винт самонарезающий 3.5 x 25 мм
10. Герметик акустический
11. Армирующая лента со шпатлевкой
12. Профиль ПН 27/28
13. Прямой подвес
14. Винт самонарезающий 3.5 x 9 мм
15. Профиль ПП 60/27
16. ПУ-профиль армирующий под штукатурку
17. Стяжка и покрытие пола
18. Плиты из каменной ваты РОКВУЛ марки ФЛОР БАТТС
19. Вставка из плит ФЛОР БАТТС или Лист звукоизоляционный РОКВУЛ
20. Плинтус
21. Разделительный слой (Гидро-пароизоляция РОКВУЛ)

Облицовка также может быть смонтирована
поверх плавающего пола.

Звукоизоляционная эффективность облицовок с металлическим каркасом и с одним/двумя слоями обшивки находится в диапазоне 52-59 дБ (Rw) в зависимости от её состава и стены основания. Подробное описание в Таблице №9 (стр.25-27)

Шифр: 45757203-2024-01-3И

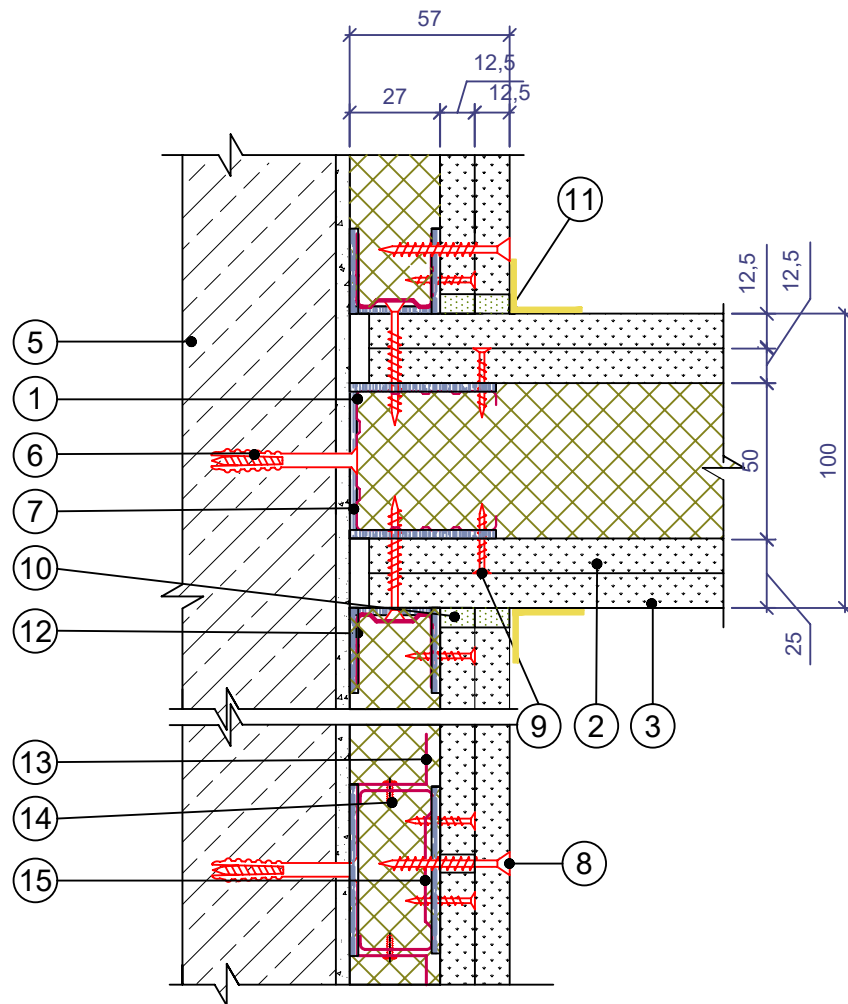

**Облицовки с металлическим каркасом.
Примыкание перегородки к облицовке стены.**

**Каркасная звукоизолирующая облицовка
тип ОС-М-002.**

1. Профиль ПС 50/50
2. Облицовка 1, толщ. 12,5 мм
3. Облицовка 2, толщ. 12,5 мм
4. Заполнение из плит каменной ваты РОКВУЛ
5. Капитальная стена
6. Дюбель 6/60 шаг 600 мм
7. Уплотнительная лента РОКВУЛ
8. Винт самонарезающий 3.5 x 35 мм
9. Винт самонарезающий 3.5 x 25 мм
10. Герметик акустический
11. Армирующая лента со шпатлевкой
12. Профиль ПН 27/28
13. Прямой подвес
14. Винт самонарезающий 3.5 x 9 мм
15. Профиль ПП 60/27

Точный состав облицовки см. в разделе
"Обозначение конструкций" альбома.

Звукоизоляционная эффективность облицовок с металлическим каркасом и с одним/двумя слоями обшивки находится в диапазоне 52-59 дБ (Rw) в зависимости от её состава и стены основания. Подробное описание в Таблице №9 (стр.25-27)

Шифр: 45757203-2024-01-3И

Облицовки с металлическим каркасом. Внутренние углы.

Каркасная звукоизолирующая облицовка тип ОС-М-002.

1. Профиль ПС 50/50
2. Облицовка 1, толщ. 12,5 мм
3. Облицовка 2, толщ. 12,5 мм
4. Заполнение из плит каменной ваты РОКВУЛ
5. Капитальная стена
6. Дюбель 6/60 шаг 600 мм
7. Уплотнительная лента РОКВУЛ
8. Винт самонарезающий 3.5 x 35 мм
9. Винт самонарезающий 3.5 x 25 мм
10. Герметик акустический
11. Армирующая лента со шпатлевкой
12. Профиль ПН 27/28
13. Прямой подвес
14. Винт самонарезающий 3.5 x 9 мм
15. Профиль ПП 60/27

Звукоизоляционная эффективность облицовок с металлическим каркасом и с одним/двумя слоями обшивки находится в диапазоне 52-59 дБ (Rw) в зависимости от её состава и стены основания. Подробное описание в Таблице №9 (стр.25-27)

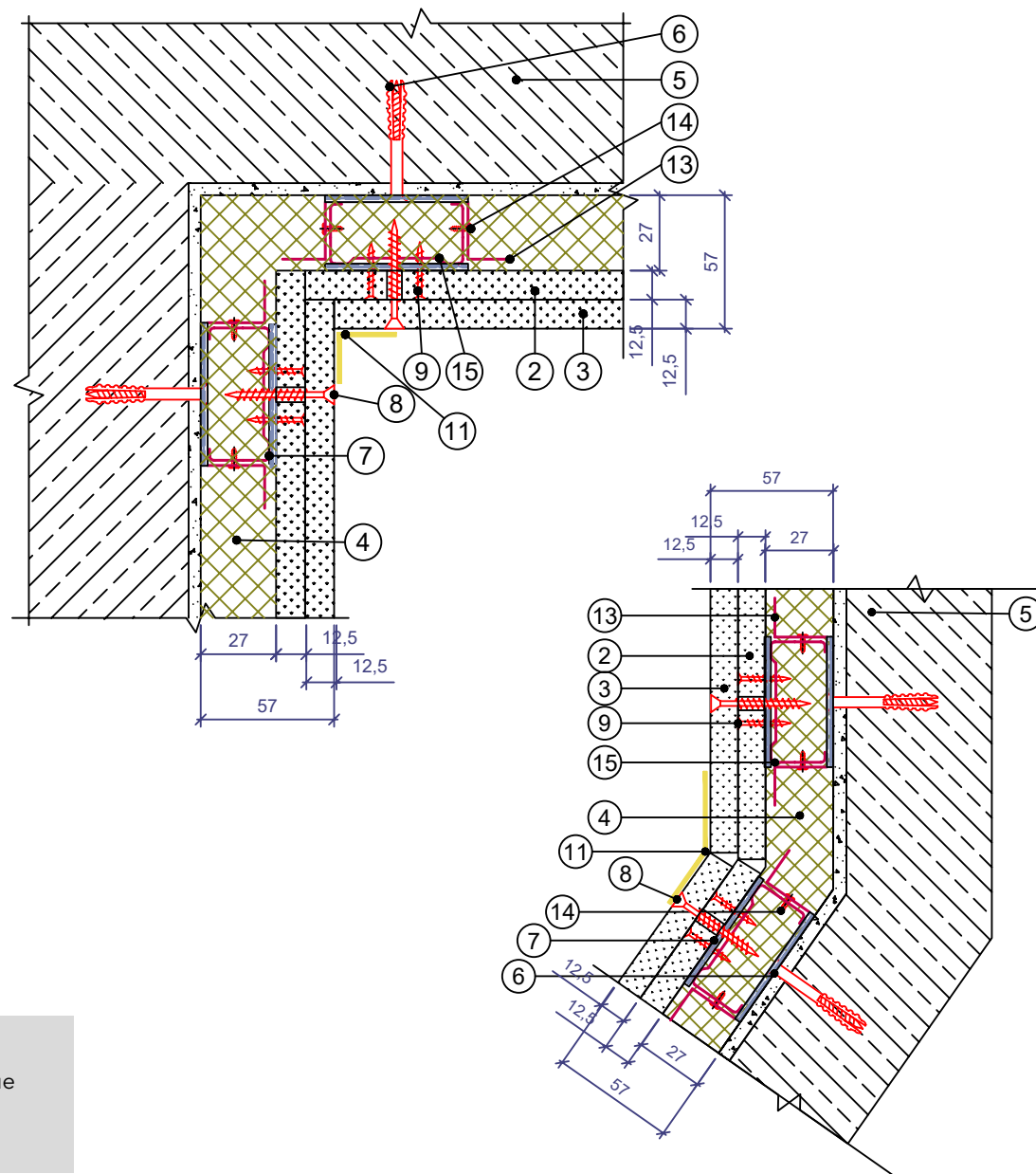

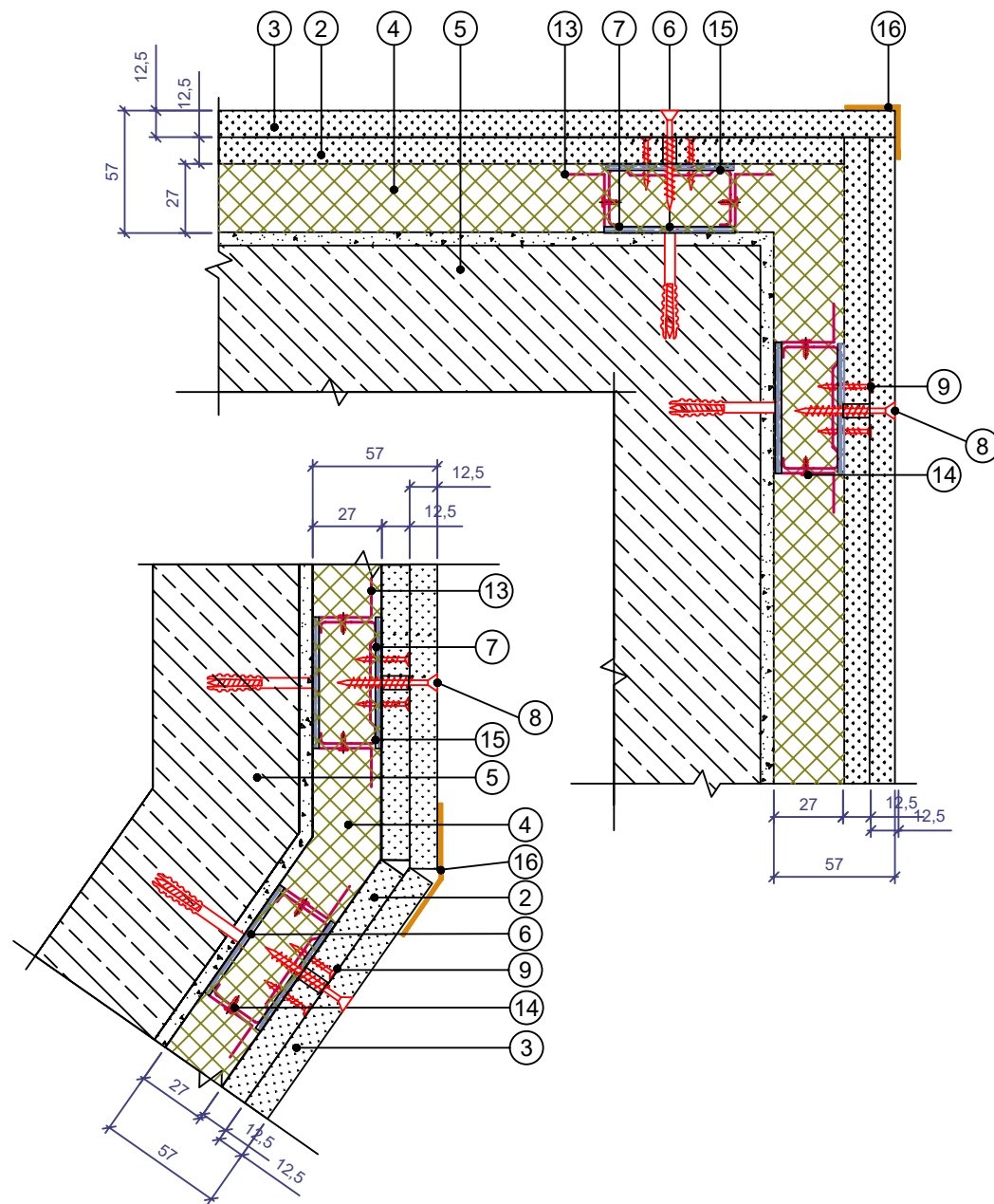

Облицовки с металлическим каркасом. Внешние углы.

Каркасная звукоизолирующая облицовка тип ОС-М-002.

1. Профиль ПС 50/50
2. Облицовка 1, толщ. 12,5 мм
3. Облицовка 2, толщ. 12,5 мм
4. Заполнение из плит каменной ваты РОКВУЛ
5. Капитальная стена
6. Дюбель 6/60 шаг 600 мм
7. Уплотнительная лента РОКВУЛ
8. Винт самонарезающий 3.5 x 35 мм
9. Винт самонарезающий 3.5 x 25 мм
10. Герметик акустический
11. Армирующая лента со шпатлевкой
12. Профиль ПН 27/28
13. Прямой подвес
14. Винт самонарезающий 3.5 x 9 мм
15. Профиль ПП 60/27
16. ПУ-профиль армирующий под штукатурку

Звукоизоляционная эффективность облицовок с металлическим каркасом и с одним/двумя слоями обшивки находится в диапазоне 52-59 дБ (Rw) в зависимости от её состава и стены основания. Подробное описание в Таблице №9 (стр.25-27)

Шифр: 45757203-2024-01-3И

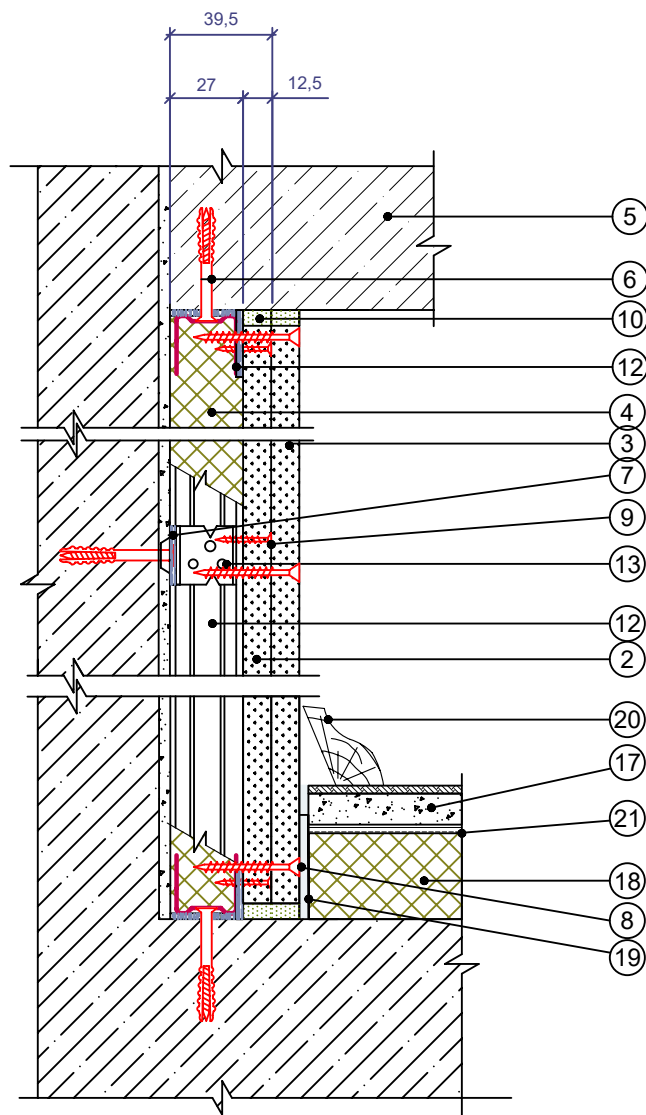

**Облицовки с металлическим каркасом.
Примыкание облицовки к потолку и плавающему полу.**

**Каркасная звукоизолирующая облицовка
тип ОС-М-002.**

1. Профиль ПС 50/50
2. Облицовка 1, толщ. 12,5 мм
3. Облицовка 2, толщ. 12,5 мм
4. Заполнение из плит каменной ваты РОКВУЛ
5. Капитальная стена
6. Дюбель 6/60 шаг 600 мм
7. Уплотнительная лента РОКВУЛ
8. Винт самонарезающий 3.5 x 35 мм
9. Винт самонарезающий 3.5 x 25 мм
10. Герметик акустический
11. Армирующая лента со шпатлевкой
12. Профиль ПН 27/28
13. Прямой подвес
14. Винт самонарезающий 3.5 x 9 мм
15. Профиль ПП 60/27
16. ПУ-профиль армирующий под штукатурку
17. Стяжка и покрытие пола
18. Плиты из каменной ваты РОКВУЛ марки ФЛОР БАТТС
19. Вставка из плит ФЛОР БАТТС или Лист звукоизоляционный РОКВУЛ
20. Плинтус
21. Разделительный слой (Гидро-пароизоляция РОКВУЛ)

Облицовка также может быть смонтирована
поверх плавающего пола.

Звукоизоляционная эффективность облицовок с металлическим каркасом и с одним/двумя слоями обшивки находится в диапазоне 52-59 дБ (Rw) в зависимости от её состава и стены основания. Подробное описание в Таблице №9 (стр.25-27)

Шифр: 45757203-2024-01-3И

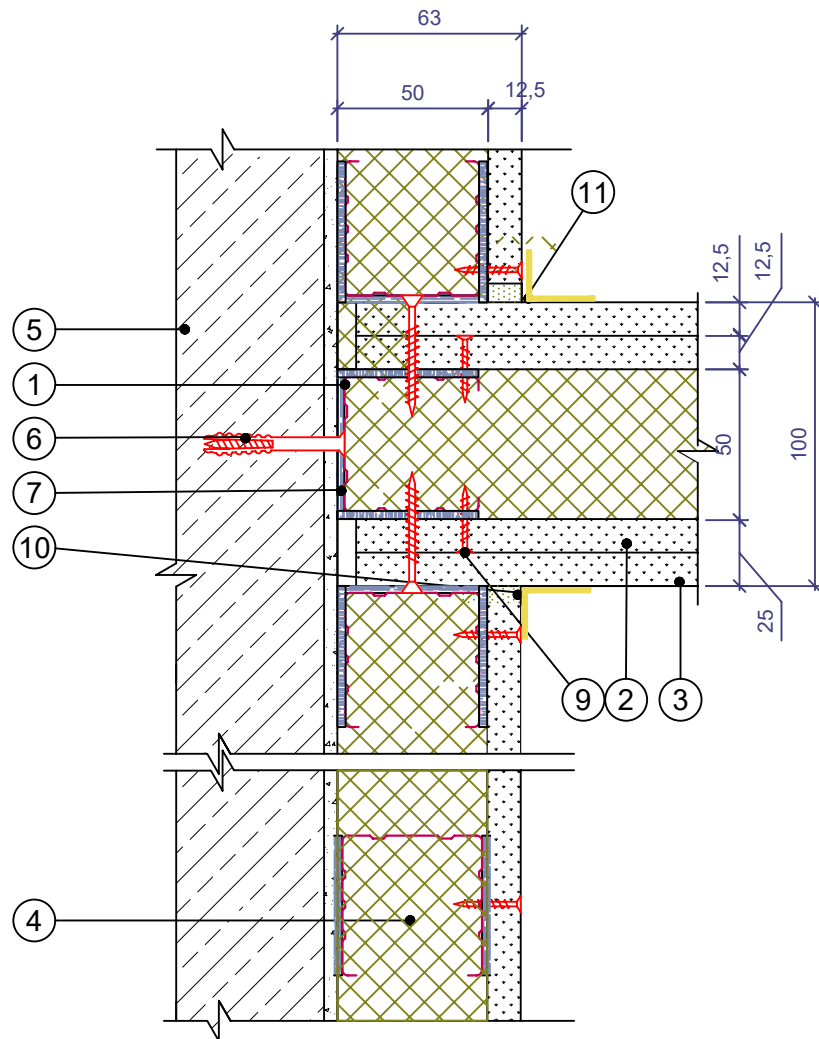

**Облицовки с металлическим каркасом.
Примыкание перегородки к облицовке стены.**

**Каркасная звукоизолирующая облицовка
тип ОС-М-001.**

1. Профиль ПС 50/50
2. Облицовка 1, толщ. 12,5 мм
3. Облицовка 2, толщ. 12,5 мм
4. Заполнение из плит каменной ваты РОКВУЛ
5. Капитальная стена
6. Дюбель 6/60 шаг 600 мм
7. Уплотнительная лента РОКВУЛ
8. Винт самонарезающий 3.5 x 35 мм
9. Винт самонарезающий 3.5 x 25 мм
10. Герметик акустический
11. Армирующая лента со шпатлевкой

Звукоизоляционная эффективность облицовок с металлическим каркасом и с одним/двумя слоями обшивки находится в диапазоне 52-59 дБ (Rw) в зависимости от её состава и стены основания. Подробное описание в Таблице №9 (стр.25-27)

Шифр: 45757203-2024-01-3И

**Облицовки с металлическим каркасом.
Внутренние углы.**

**Каркасная звукоизолирующая облицовка
тип ОС-М-001.**

1. Профиль ПС 50/50
2. Облицовка 1, толщ. 12,5 мм
3. Облицовка 2, толщ. 12,5 мм
4. Заполнение из плит каменной ваты РОКВУЛ
5. Капитальная стена
6. Дюбель 6/60 шаг 600 мм
7. Уплотнительная лента РОКВУЛ
8. Винт самонарезающий 3.5 x 35 мм
9. Винт самонарезающий 3.5 x 25 мм
10. Герметик акустический
11. Армирующая лента со шпатлевкой

Звукоизоляционная эффективность облицовок с металлическим каркасом и с одним/двумя слоями обшивки находится в диапазоне 52-59 дБ (Rw) в зависимости от её состава и стены основания. Подробное описание в Таблице №9 (стр.25-27)

При монтаже облицовки на отnose от стены 10 мм, уплотнительная лента между профилем и стеной не используется. Данный тип представляет собой модификацию облицовки ОС-М-002 и имеет маркировку ОС-МО-001.

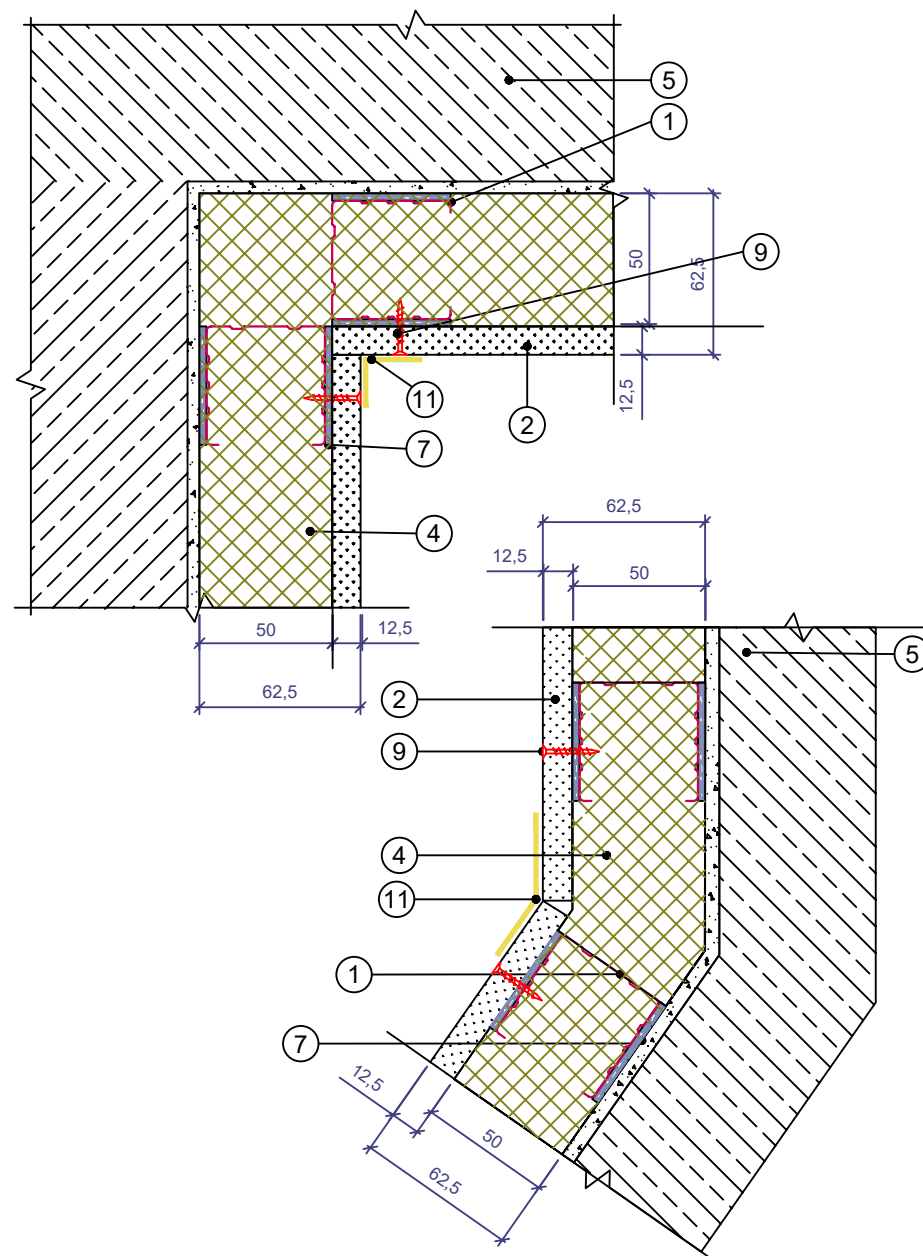

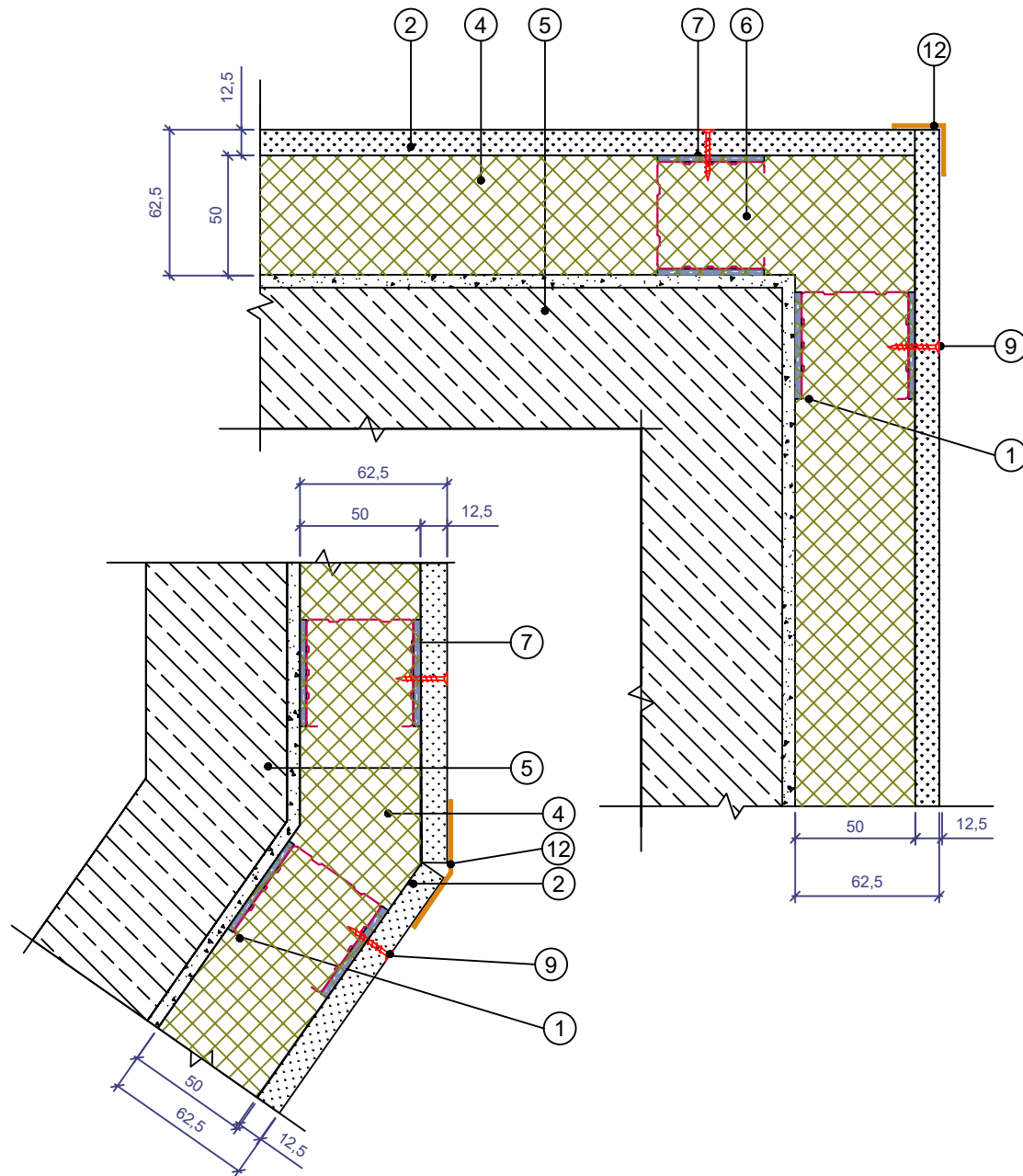

**Облицовки с металлическим каркасом.
Внешние углы.**

**Каркасная звукоизолирующая облицовка
тип ОС-М-001.**

1. Профиль ПС 50/50
2. Облицовка 1, толщ. 12,5 мм
3. Облицовка 2, толщ. 12,5 мм
4. Заполнение из плит каменной ваты РОКВУЛ
5. Капитальная стена
6. Дюбель 6/60 шаг 600 мм
7. Уплотнительная лента РОКВУЛ
8. Винт самонарезающий 3.5 x 35 мм
9. Винт самонарезающий 3.5 x 25 мм
10. Герметик акустический
11. Армирующая лента со шпатлевкой
12. ПУ-профиль армирующий под штукатурку

Звукоизоляционная эффективность облицовок с металлическим каркасом и с одним/двумя слоями обшивки находится в диапазоне 52-59 дБ (Rw) в зависимости от её состава и стены основания. Подробное описание в Таблице №9 (стр.25-27)

Шифр: 45757203-2024-01-3И

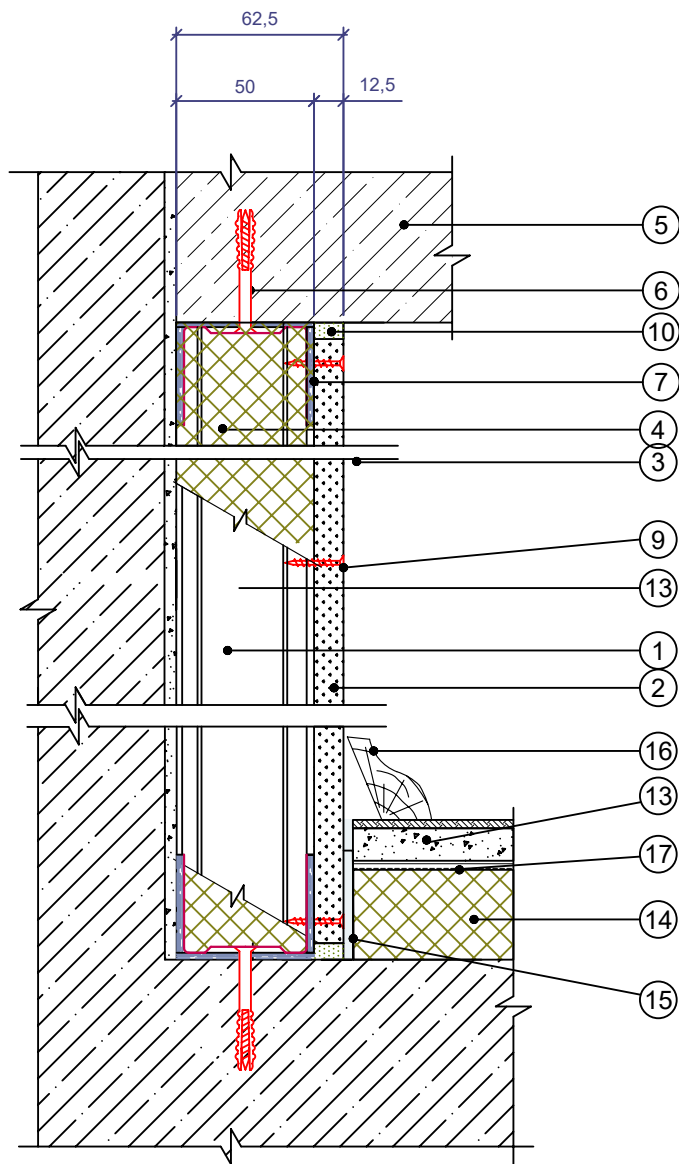

**Облицовки с металлическим каркасом.
Примыкание облицовки к потолку и плавающему полу.**

**Каркасная звукоизолирующая облицовка
тип ОС-М-001.**

1. Профиль ПС 50/50
2. Облицовка 1, толщ. 12,5 мм
3. Облицовка 2, толщ. 12,5 мм
4. Заполнение из плит каменной ваты РОКВУЛ
5. Капитальная стена
6. Дюбель 6/60 шаг 600 мм
7. Уплотнительная лента РОКВУЛ
8. Винт самонарезающий 3.5 x 35 мм
9. Винт самонарезающий 3.5 x 25 мм
10. Герметик акустический
11. Армирующая лента со шпатлевкой
12. ПУ-профиль армирующий под штукатурку
13. Стяжка и покрытие пола
14. Плиты из каменной ваты РОКВУЛ марки ФЛОР БАТТС
15. Вставка из плит ФЛОР БАТТС или Лист звукоизоляционный РОКВУЛ
16. Плинтус
17. Разделительный слой (Гидро-пароизоляция РОКВУЛ)

Звукоизоляционная эффективность облицовок с металлическим каркасом и с одним/двумя слоями обшивки находится в диапазоне 52-59 дБ (Rw) в зависимости от её состава и стены основания. Подробное описание в Таблице №9 (стр.25-27)

Облицовка также может быть смонтирована поверх плавающего пола.

Шифр: 45757203-2024-01-3И

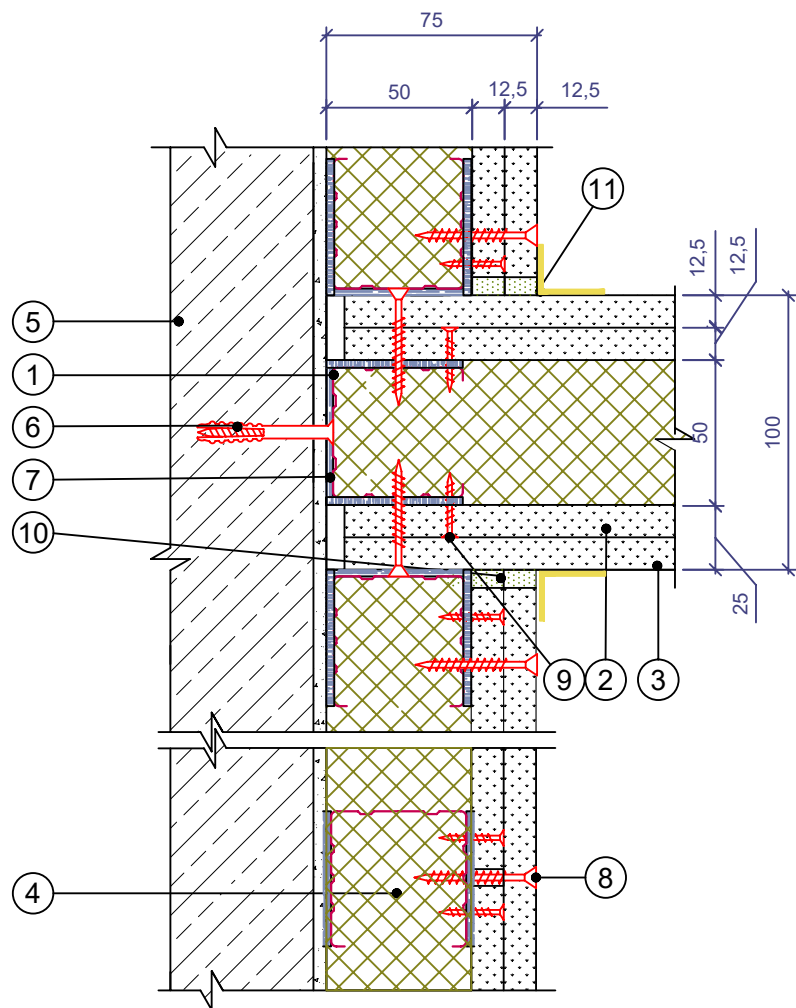

**Облицовки с металлическим каркасом.
Примыкание перегородки к облицовке стены.**

**Каркасная звукоизолирующая облицовка
тип ОС-М-002.**

1. Профиль ПС 50/50
2. Облицовка 1, толщ. 12,5 мм
3. Облицовка 2, толщ. 12,5 мм
4. Заполнение из плит каменной ваты РОКВУЛ
5. Капитальная стена
6. Дюбель 6/60 шаг 600 мм
7. Уплотнительная лента РОКВУЛ
8. Винт самонарезающий 3.5 x 35 мм
9. Винт самонарезающий 3.5 x 25 мм
10. Герметик акустический
11. Армирующая лента со шпатлевкой

Звукоизоляционная эффективность облицовок с металлическим каркасом и с одним/двумя слоями обшивки находится в диапазоне 52-59 дБ (Rw) в зависимости от её состава и стены основания. Подробное описание в Таблице №9 (стр.25-27)

Шифр: 45757203-2024-01-3И

**Облицовки с металлическим каркасом.
Внутренние углы.**

**Каркасная звукоизолирующая облицовка
тип ОС-М-002.**

1. Профиль ПС 50/50
2. Облицовка 1, толщ. 12,5 мм
3. Облицовка 2, толщ. 12,5 мм
4. Заполнение из плит каменной ваты РОКВУЛ
5. Капитальная стена
6. Дюбель 6/60 шаг 600 мм
7. Уплотнительная лента РОКВУЛ
8. Винт самонарезающий 3,5 x 35 мм
9. Винт самонарезающий 3,5 x 25 мм
10. Герметик акустический
11. Армирующая лента со шпатлевкой

Звукоизоляционная эффективность облицовок с металлическим каркасом и с одним/двумя слоями обшивки находится в диапазоне 52-59 дБ (Rw) в зависимости от её состава и стены основания. Подробное описание в Таблице №9 (стр.25-27)

При монтаже облицовки на отnose от стены 10 мм, уплотнительная лента между профилем и стеной не используется. Данный тип представляет собой модификацию облицовки ОС-М-002 и имеет маркировку ОС-МО-002.

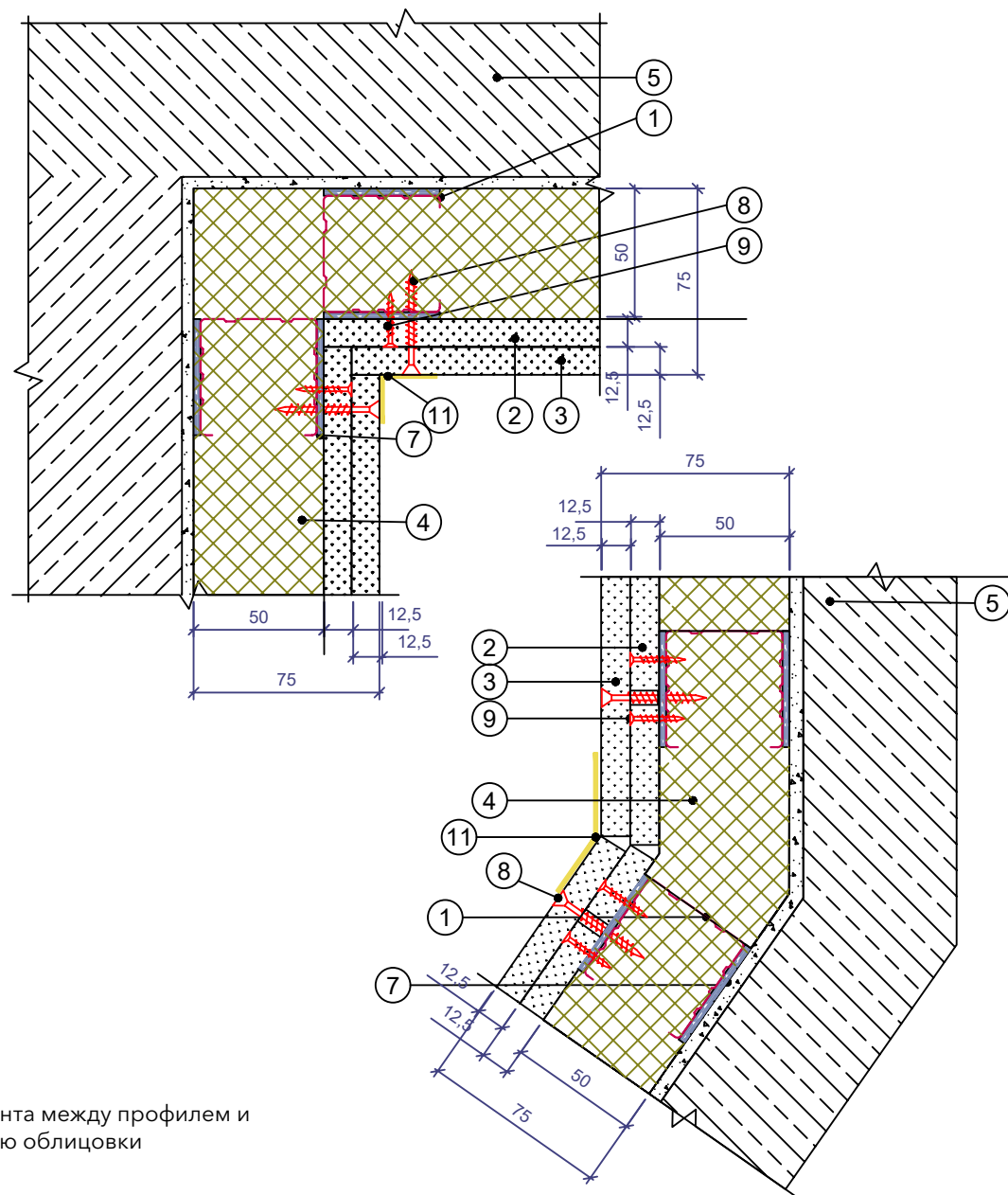

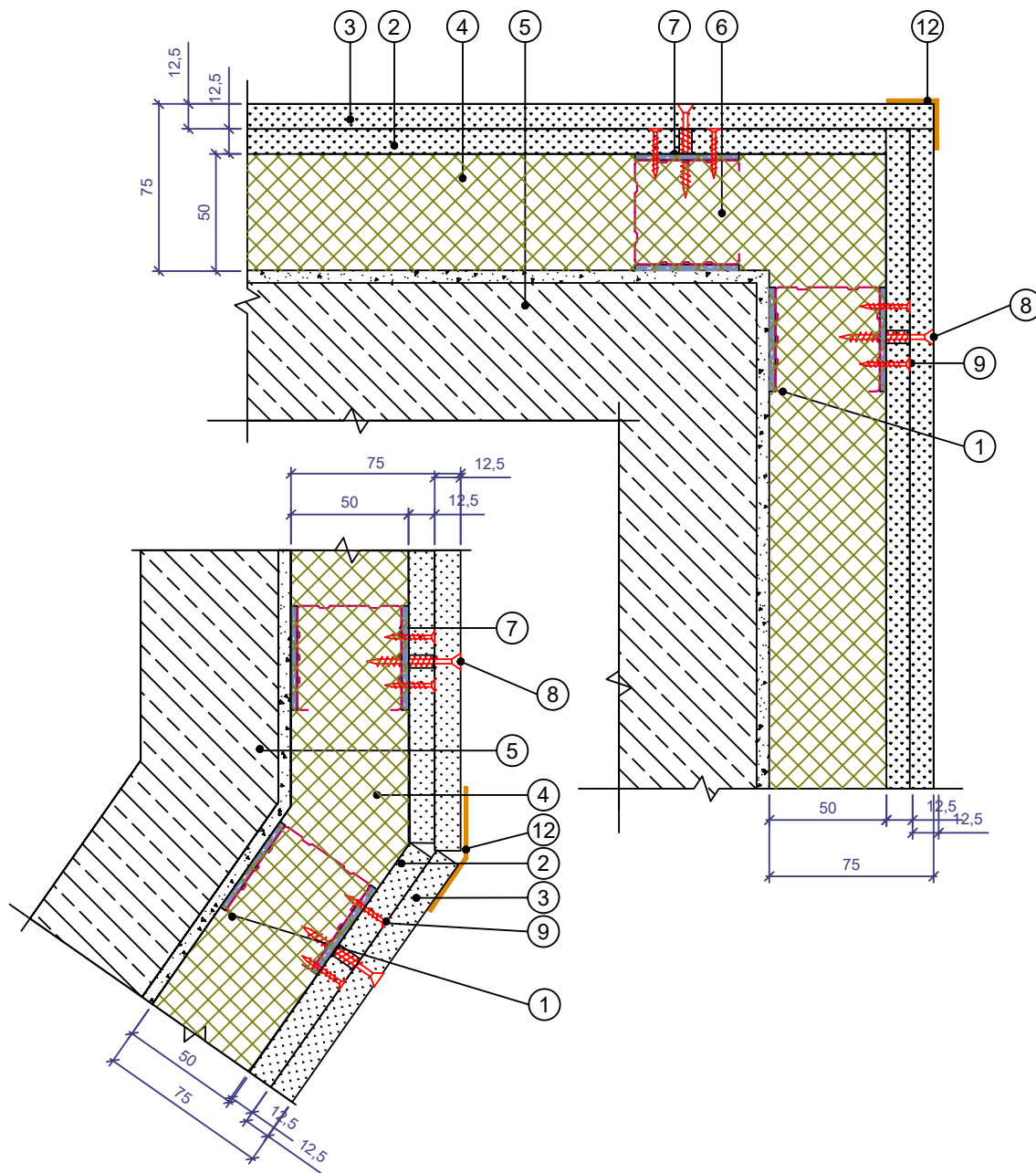

Облицовки с металлическим каркасом. Внешние углы.

Каркасная звукоизолирующая облицовка тип ОС-М-002.

1. Профиль ПС 50/50
2. Облицовка 1, толщ. 12,5 мм
3. Облицовка 2, толщ. 12,5 мм
4. Заполнение из плит каменной ваты РОКВУЛ
5. Капитальная стена
6. Дюбель 6/60 шаг 600 мм
7. Уплотнительная лента РОКВУЛ
8. Винт самонарезающий 3.5 x 35 мм
9. Винт самонарезающий 3.5 x 25 мм
10. Герметик акустический
11. Армирующая лента со шпатлевкой
12. ПУ-профиль армирующий под штукатурку

Звукоизоляционная эффективность облицовок с металлическим каркасом и с одним/двумя слоями обшивки находится в диапазоне 52-59 дБ (Rw) в зависимости от её состава и стены основания. Подробное описание в Таблице №9 (стр.25-27)

Шифр: 45757203-2024-01-3И

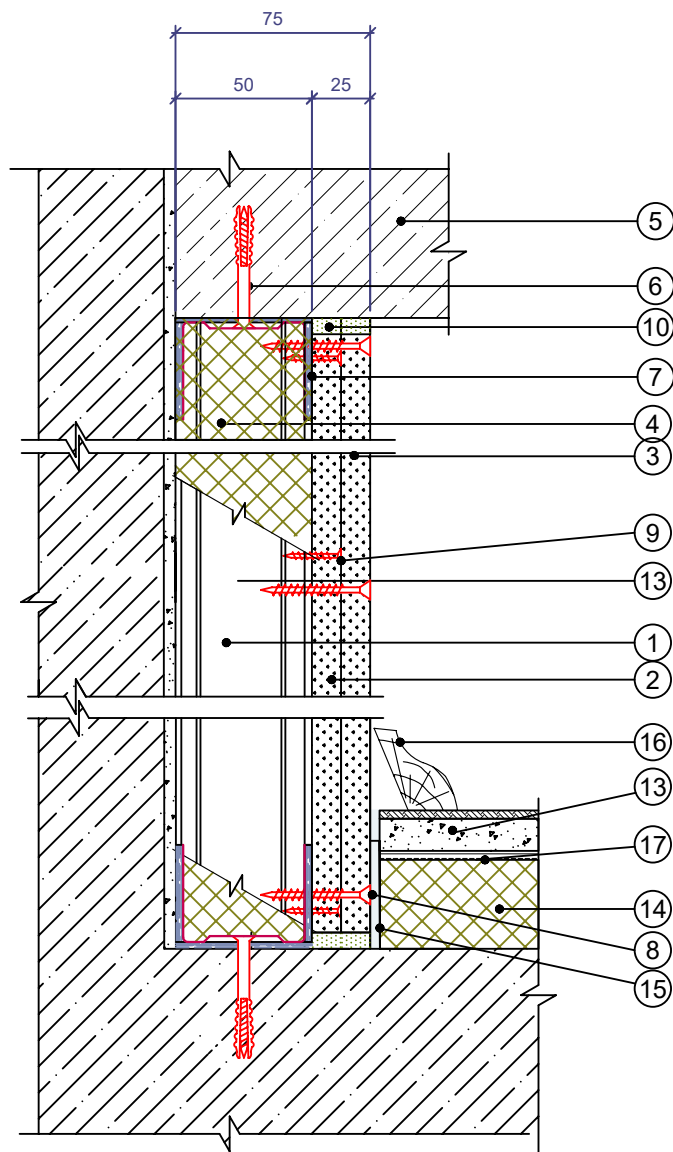

Облицовка также может быть смонтирована поверх плавающего пола.

Облицовки с металлическим каркасом. Примыкание облицовки к потолку и плавающему полу.

Каркасная звукоизолирующая облицовка тип ОС-М-002.

1. Профиль ПС 50/50
2. Облицовка 1, толщ. 12,5 мм
3. Облицовка 2, толщ. 12,5 мм
4. Заполнение из плит каменной ваты РОКВУЛ
5. Капитальная стена
6. Дюбель 6/60 шаг 600 мм
7. Уплотнительная лента РОКВУЛ
8. Винт самонарезающий 3.5 x 35 мм
9. Винт самонарезающий 3.5 x 25 мм
10. Герметик акустический
11. Армирующая лента со шпатлевкой
12. ПУ-профиль армирующий под штукатурку
13. Стяжка и покрытие пола
14. Плиты из каменной ваты РОКВУЛ марки ФЛОР БАТТС
15. Вставка из плит ФЛОР БАТТС или Лист звукоизоляционный РОКВУЛ
16. Плинтус
17. Разделительный слой (Гидро-пароизоляция РОКВУЛ)

Звукоизоляционная эффективность облицовок с металлическим каркасом и с одним/двумя слоями обшивки находится в диапазоне 52-59 дБ (Rw) в зависимости от её состава и стены основания. Подробное описание в Таблице №9 (стр.25-27)

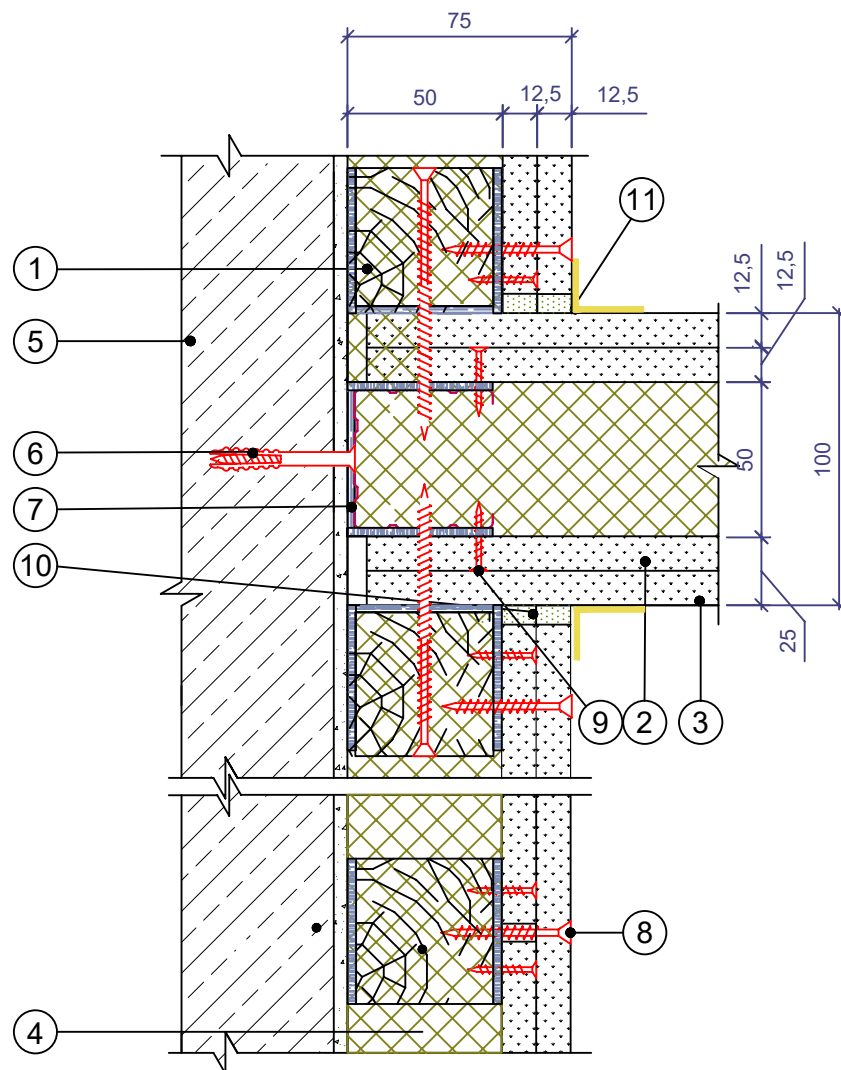

**Облицовки с деревянным каркасом.
Примыкание перегородки к облицовке стены.**

**Каркасная звукоизолирующая облицовка
тип ОС-Д-002.**

1. Стойка деревянная 50 x 50 мм
2. Облицовка 1, толщ. 12,5 мм
3. Облицовка 2, толщ. 12,5 мм
4. Заполнение из плит каменной ваты РОКВУЛ
5. Капитальная стена
6. Дюбель 6/60 шаг 600 мм
7. Уплотнительная лента РОКВУЛ
8. Винт самонарезающий 3.5 x 35 мм
9. Винт самонарезающий 3.5 x 25 мм
10. Герметик акустический
11. Армирующая лента со шпатлевкой

Звукоизоляционная эффективность облицовок с деревянным каркасом и двумя слоями обшивки находится в диапазоне 53-55 дБ (Rw) в зависимости от её состава и стены основания. Подробное описание в Таблице №9 (стр 27).

Шифр: 45757203-2024-01-3И

**Облицовки с деревянным каркасом.
Внутренние углы.**

**Каркасная звукоизолирующая облицовка
тип ОС-Д-002.**

1. Стойка деревянная 50 x 50 мм
2. Облицовка 1, толщ. 12,5 мм
3. Облицовка 2, толщ. 12,5 мм
4. Заполнение из плит каменной ваты РОКВУЛ
5. Капитальная стена
6. Дюбель 6/60 шаг 600 мм
7. Уплотнительная лента РОКВУЛ
8. Винт самонарезающий 3.5 x 35 мм
9. Винт самонарезающий 3.5 x 25 мм
10. Герметик акустический
11. Армирующая лента со шпатлевкой

Звукоизоляционная эффективность облицовок с деревянным каркасом и двумя слоями обшивки находится в диапазоне 53-55 дБ (Rw) в зависимости от её состава и стены основания. Подробное описание в Таблице №9 (стр 27).

При монтаже облицовки на отnose от стены 10 мм, уплотнительная лента между профилем и стеной не используется.

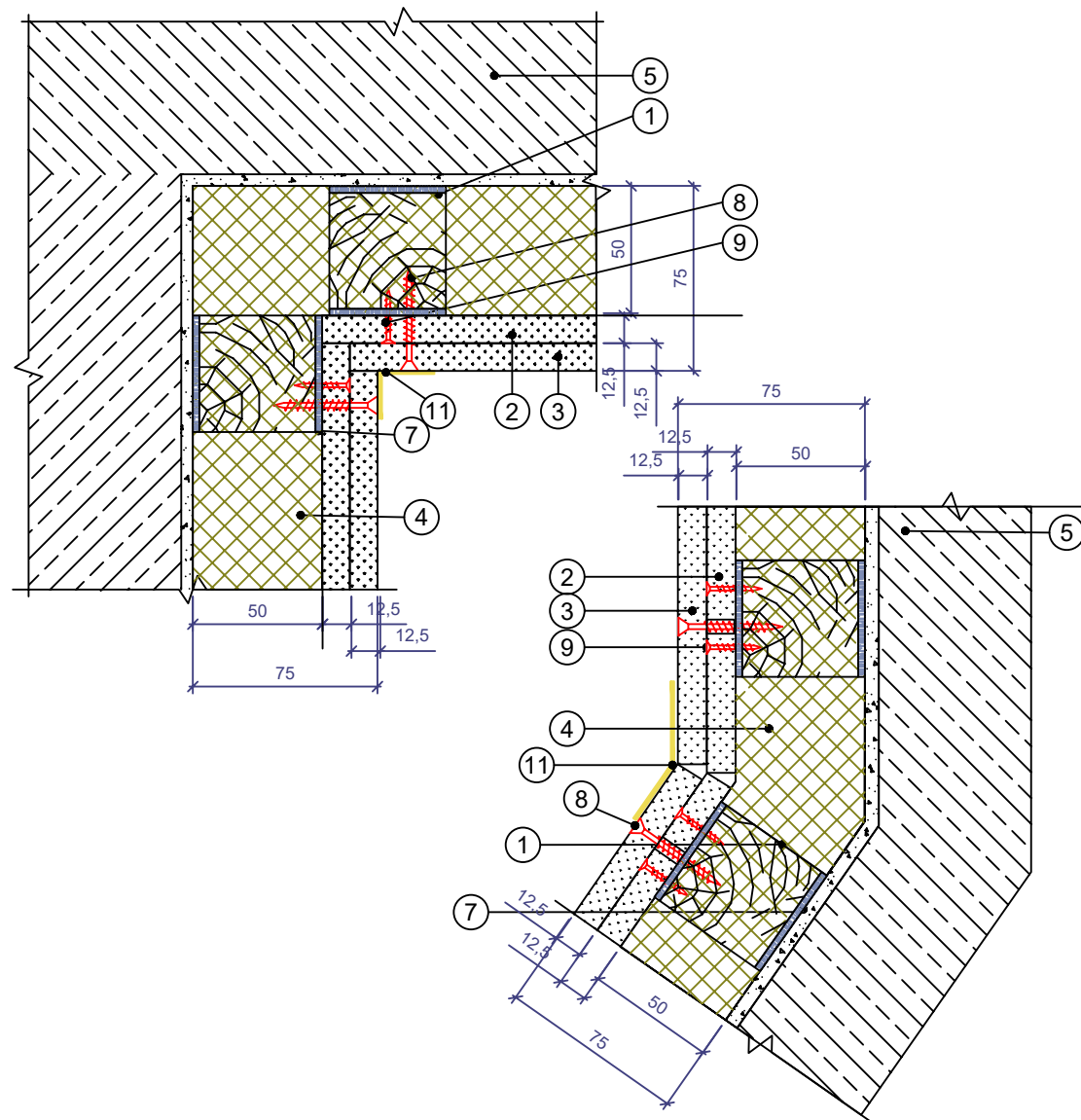

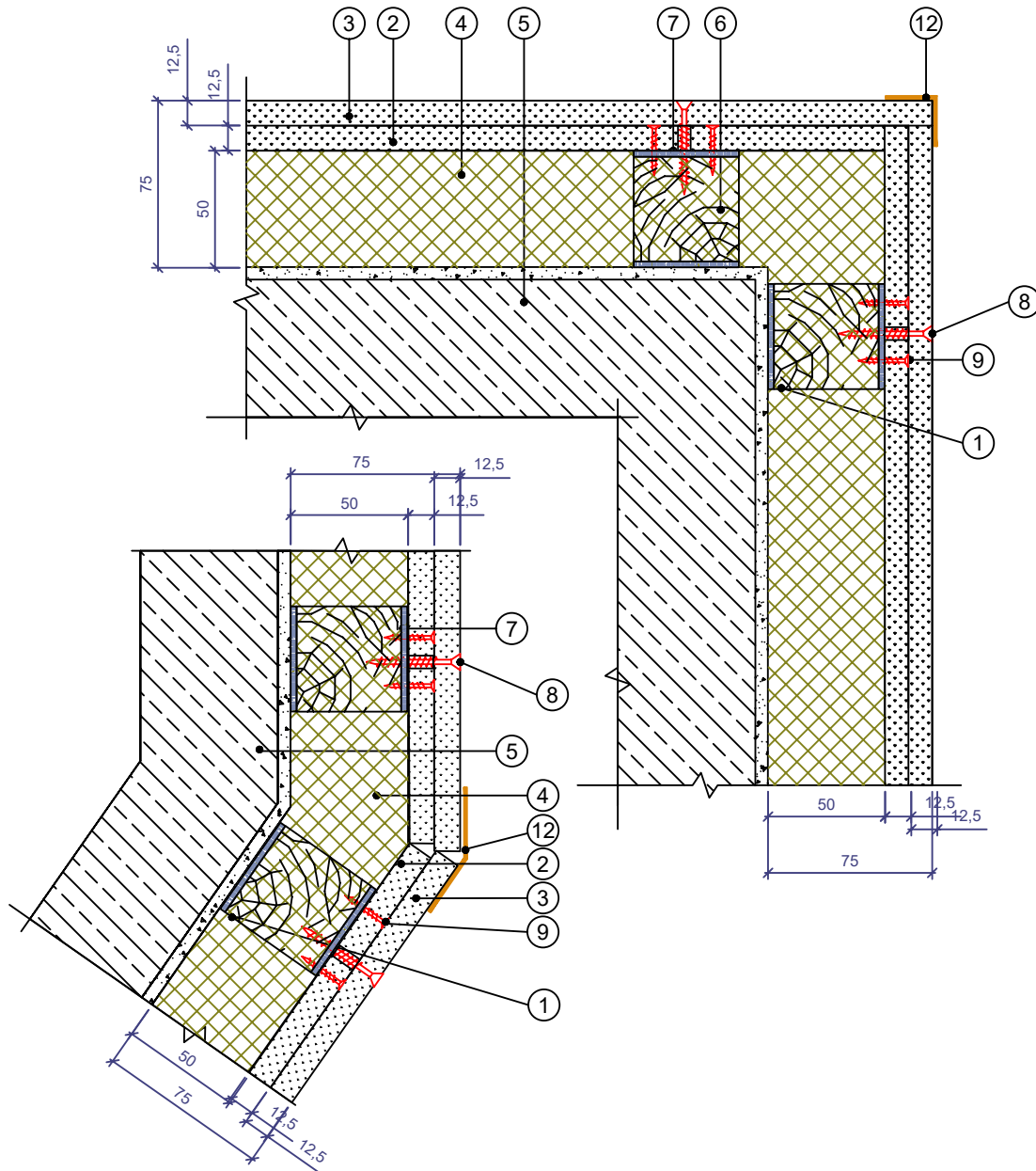

Облицовки с деревянным каркасом. Внешние углы.

Каркасная звукоизолирующая облицовка тип ОС-Д-002.

1. Стойка деревянная 50 x 50 мм
2. Облицовка 1, толщ. 12,5 мм
3. Облицовка 2, толщ. 12,5 мм
4. Заполнение из плит каменной ваты РОКВУЛ
5. Капитальная стена
6. Дюбель 6/60 шаг 600 мм
7. Уплотнительная лента РОКВУЛ
8. Винт самонарезающий 3.5 x 35 мм
9. Винт самонарезающий 3.5 x 25 мм
10. Герметик акустический
11. Армирующая лента со шпатлевкой
12. ПУ-профиль армирующий под штукатурку

Звукоизоляционная эффективность облицовок с деревянным каркасом и двумя слоями обшивки находится в диапазоне 53-55 дБ (Rw) в зависимости от её состава и стены основания. Подробное описание в Таблице №9 (стр 27).

Шифр: 45757203-2024-01-3И

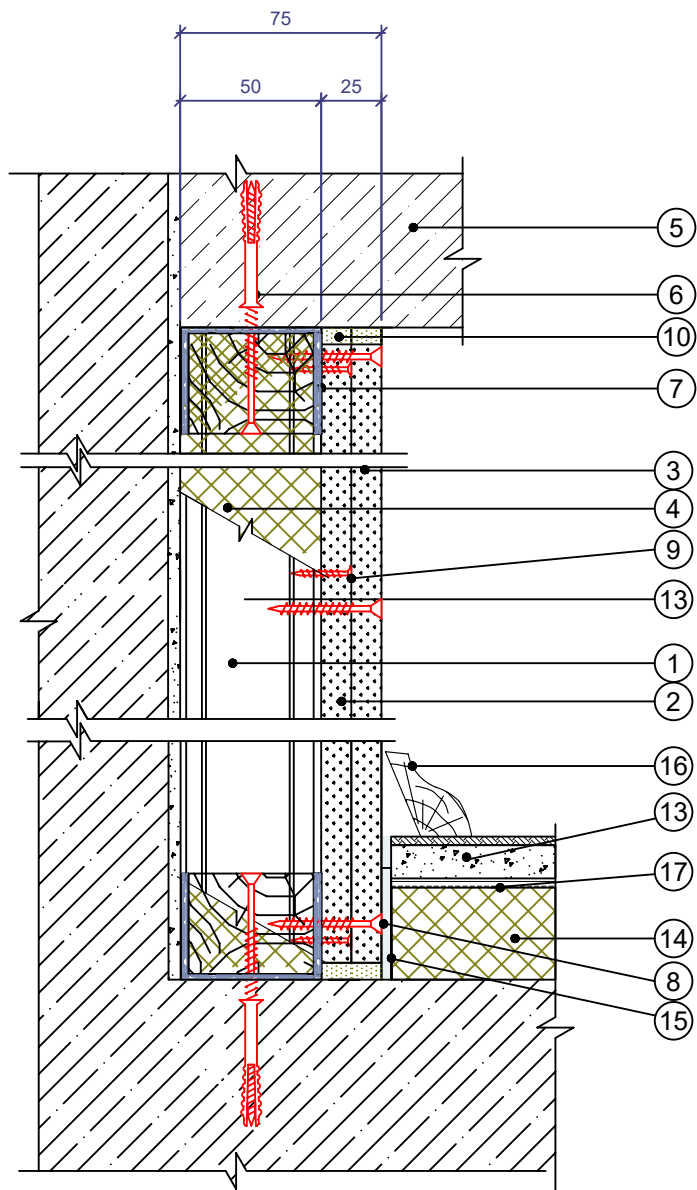

Облицовка также может быть смонтирована поверх плавающего пола.

Облицовки с деревянным каркасом. Примыкание облицовки к потолку и плавающему полу.

Каркасная звукоизолирующая облицовка тип ОС-Д-002.

1. Стойка деревянная 50 x 50 мм
2. Облицовка 1, толщ. 12,5 мм
3. Облицовка 2, толщ. 12,5 мм
4. Заполнение из плит каменной ваты РОКВУЛ
5. Капитальная стена
6. Дюбель 6/60 шаг 600 мм
7. Уплотнительная лента РОКВУЛ
8. Винт самонарезающий 3.5 x 35 мм
9. Винт самонарезающий 3.5 x 25 мм
10. Герметик акустический
11. Армирующая лента со шпатлевкой
12. ПУ-профиль армирующий под штукатурку
13. Стяжка и покрытие пола
14. Плиты из каменной ваты РОКВУЛ марки ФЛОР БАТТС
15. Вставка из плит ФЛОР БАТТС или Лист звукоизоляционный РОКВУЛ
16. Плинтус
17. Разделительный слой (Гидро-пароизоляция РОКВУЛ)

Звукоизоляционная эффективность облицовок с деревянным каркасом и двумя слоями обшивки находится в диапазоне 53-55 дБ (Rw) в зависимости от её состава и стены основания. Подробное описание в Таблице №9 (стр 27).

Шифр: 45757203-2024-01-3И

7.3 БЕСКАРКАСНЫЕ СИСТЕМЫ

Условные обозначения



Бетонное основание

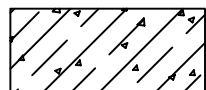

Армированная цементно-песчаная стяжка / Цементно-песчаная "плавающая" стяжка



Пеноблок 100 мм

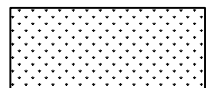

ГКЛ, ГВЛ, ГВЛБ

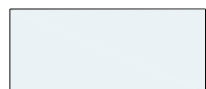

Герметик

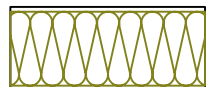

Заполнение из плит АКУСТИК БАТТС, АКУСТИК БАТТС ПРО, ФЛОР БАТТС, Акустик УЛЬТРАТОНКИЙ



Гидропароизоляция

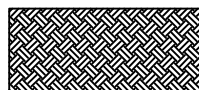

Напольное покрытие

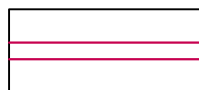

Подвесной потолок

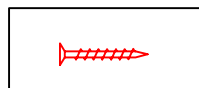

Винт самонарезающий 3,5x25 мм

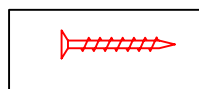

Винт самонарезающий 3,5x35 мм

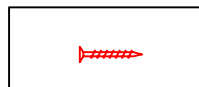

Саморез



Звукоизоляция пола

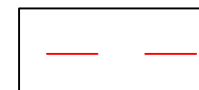

Армирующая лента



Ж/б плита межэтажного перекрытия

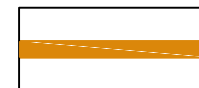

Лист звукоизоляционный РОКВУЛ

Шифр: 45757203-2024-01-3И

**Принципиальная
схема сечения**

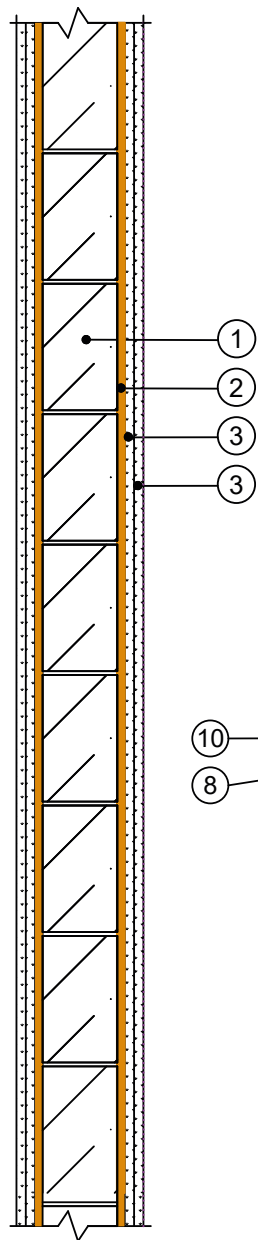

**Примыкание
к цементно-песчаной стяжке**

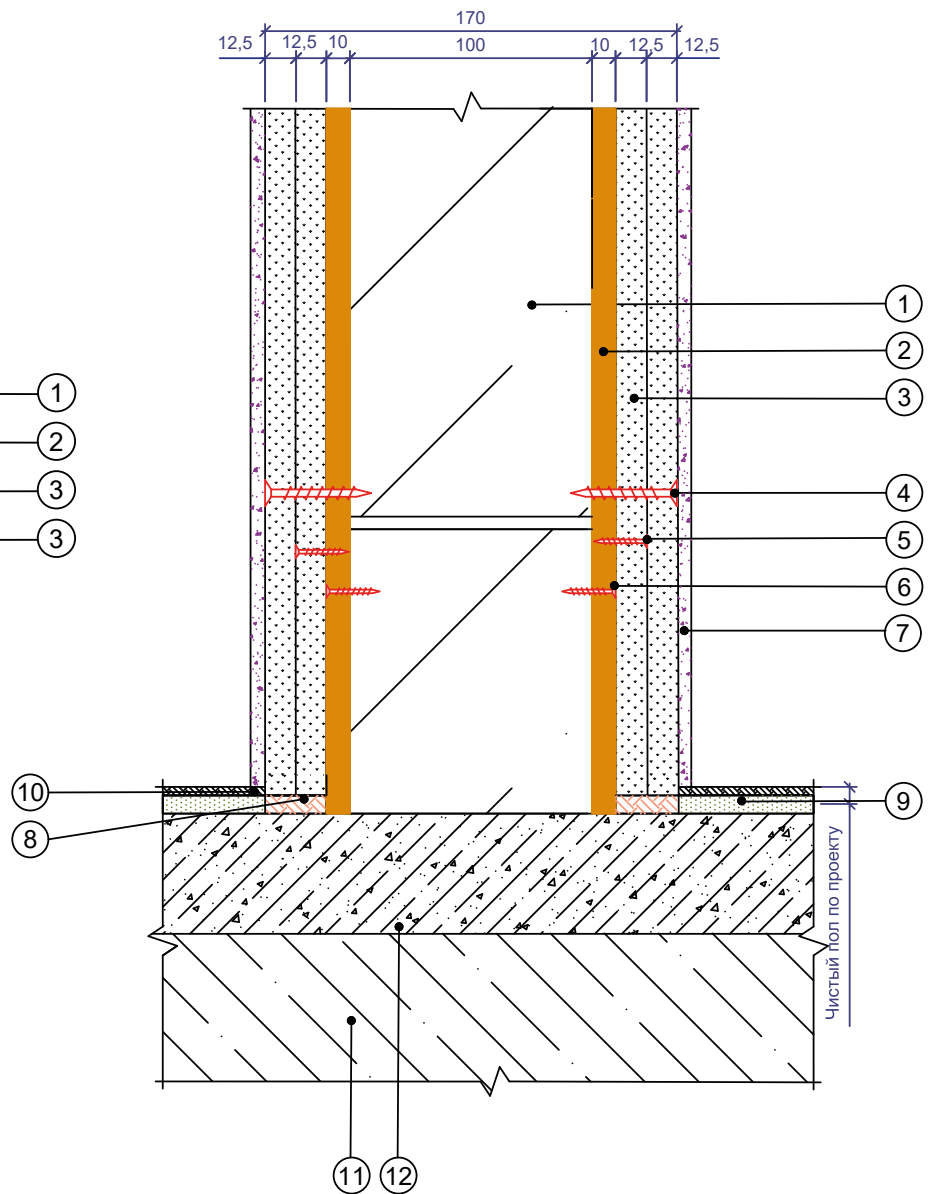

Бескаркасная звукоизолирующая облицовка тип ОС-БК-002.

Узлы для бескаркасной системы.

1. Пеноблок 100 мм
2. Лист звукоизоляционный РОКВУЛ
3. Лист ГКЛ, толщ. 12,5 мм
4. Винт самонарезающий 3,5x35 мм
5. Винт самонарезающий 3,5x25 мм
6. Саморез
7. Финишная отделка
8. Герметик
9. Звукоизоляция пола
10. Напольное покрытие
11. Бетонное основание
12. Армированная цементно песчаная стяжка

Звукоизоляционная эффективность бескаркасной облицовки с двумя слоями обшивки находится в диапазоне 50-55 дБ (Rw) в зависимости от её состава и стены основания. Подробное описание в Таблице №9 (стр 27).

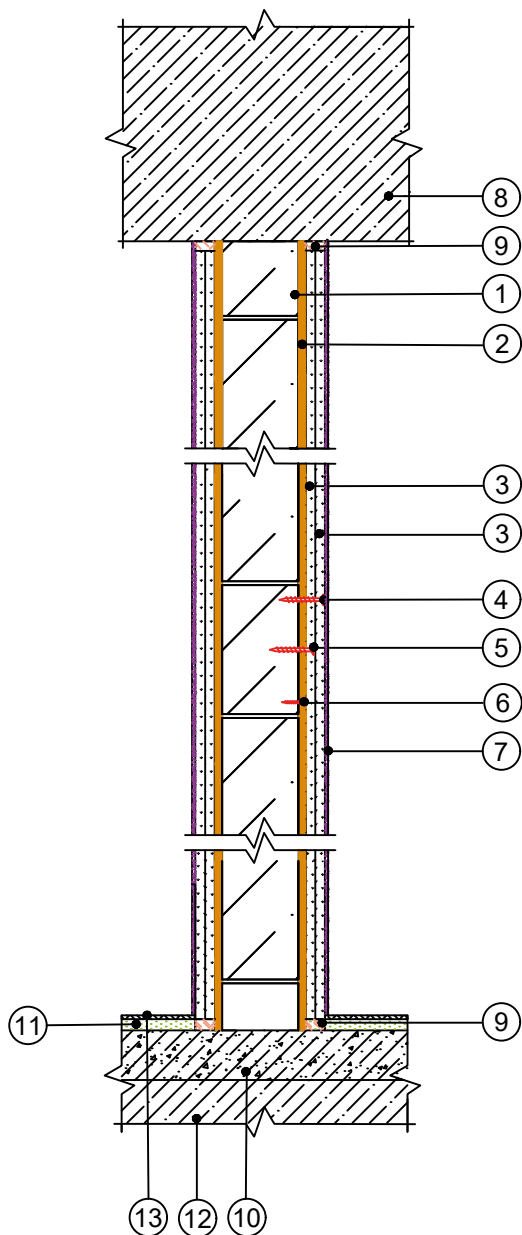

Бескаркасная звукоизолирующая облицовка тип ОС-БК-002

Узлы для бескаркасной системы.

Бескаркасная система от плиты перекрытия до плиты.

1. Пеноблок 100 мм
2. Лист звукоизоляционный РОКВУЛ
3. Лист ГКЛ, толщ. 12,5 мм
4. Винт самонарезающий 3,5x35 мм
5. Винт самонарезающий 3,5x25 мм
6. Саморез
7. Финишная отделка
8. Ж/б плита межэтажного перекрытия
9. Герметик
10. Армированная цементно песчаная стяжка
11. Звукоизоляция пола
12. Бетонное основание
13. Напольное покрытие

Звукоизоляционная эффективность бескаркасной облицовки с двумя слоями обшивки находится в диапазоне 50-55 дБ (Rw) в зависимости от её состава и стены основания. Подробное описание в Таблице №9 (стр 27).

Шифр: 45757203-2024-01-3И

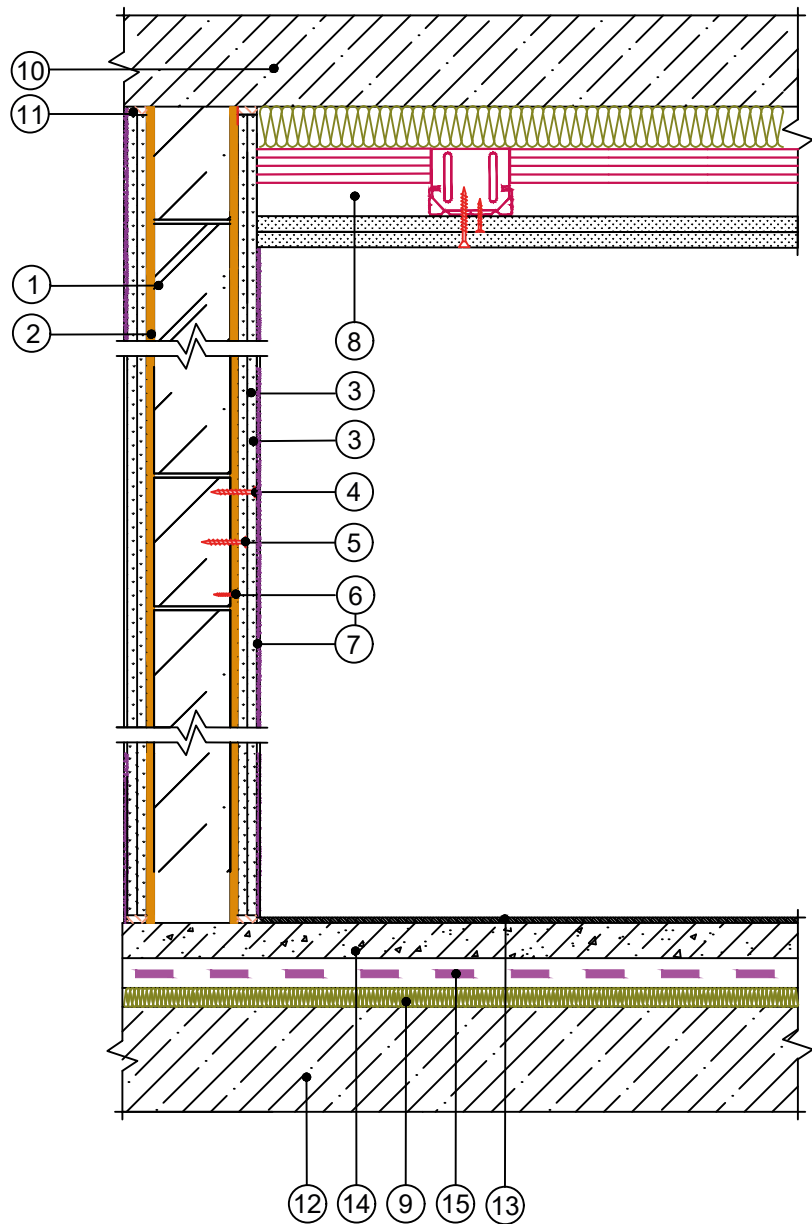

Бескаркасная звукоизолирующая облицовка тип ОС-БК-002

Узлы для бескаркасной системы.

Примыкание плавающего пола и подвесного потолка со звукоизоляцией.

1. Пеноблок 100 мм
2. Лист звукоизоляционный РОКВУЛ
3. Лист ГКЛ, толщ. 12,5 мм
4. Винт самонарезающий 3,5x35 мм
5. Винт самонарезающий 3,5x25 мм
6. Саморез
7. Финишная отделка
8. Подвесной потолок
9. ФЛОР БАТТС 25 мм
10. Ж/б плита межэтажного перекрытия
11. Герметик
12. Бетонное основание
13. Напольное покрытие
14. Армированная цементно-песчаная стяжка
15. Гидро-пароизоляция

Звукоизоляционная эффективность бескаркасной облицовки с двумя слоями обшивки находится в диапазоне 50-55 дБ (Rw) в зависимости от её состава и стены основания. Подробное описание в Таблице №9 (стр 27).

7.4 АКУСТИЧЕСКИЕ КЛАДКИ

Условные обозначения



Несущие
основание

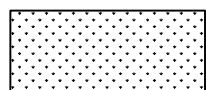

ПГП

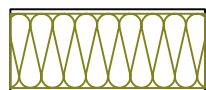

Заполнение из плит АКУСТИК БАТТС,
Акустик УЛЬТРАТОНКИЙ

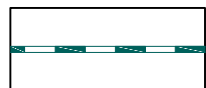

Гипсовый клей/Клей
для керамической плитки

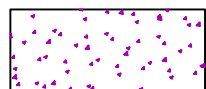

Шпатлевка



Герметик

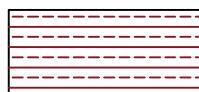

Конструкция пола



Эластичная прокладка

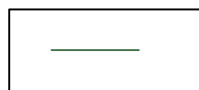

Перф. полосовая лента - ПЛ



Разделительная лента



Керамическая (клинкерная)
плитка

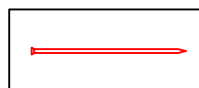

Гвоздь оцинкованный



Лента кромочная

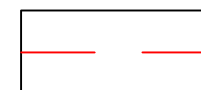

Армирующая лента

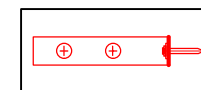

Скоба

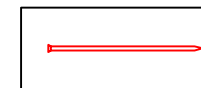

Гвоздь К2,5х40

Шифр: 45757203-2024-01-3И

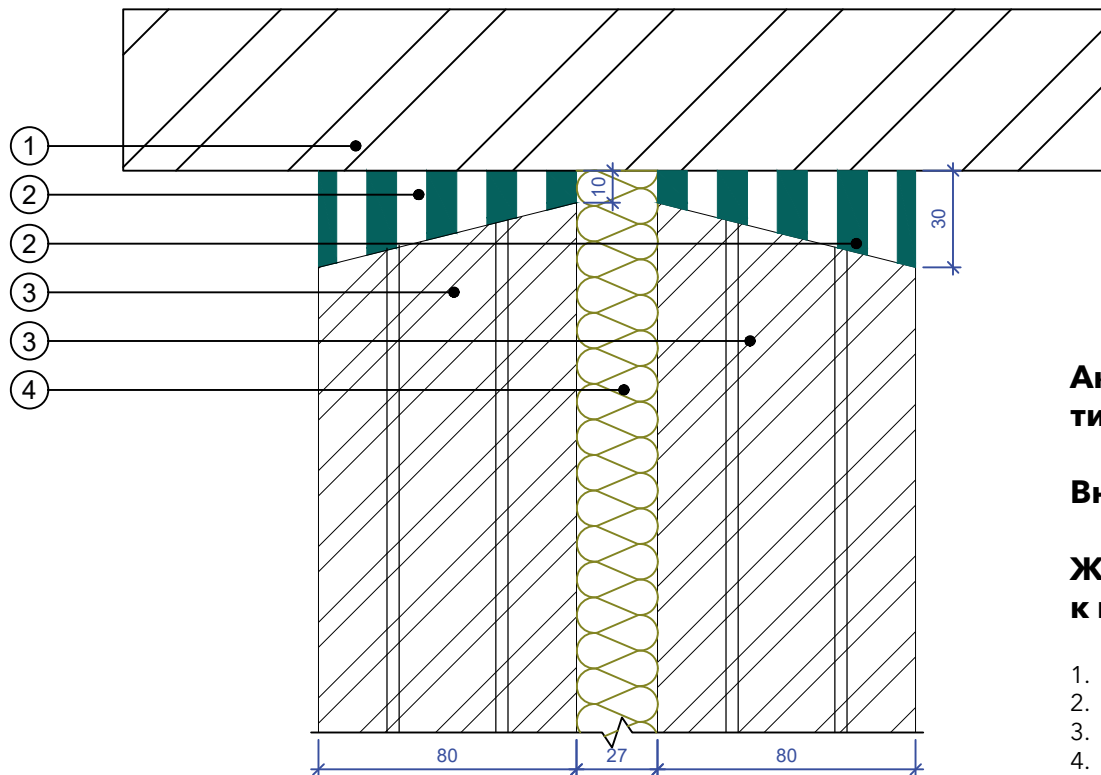

**Акустическая звукоизоляционная кладка
тип АК-СКЦ (АК-ПГП, АК-ГБ, АК-К).**

Внутренние стены с ПГП, газоблоками и СКЦ.

**Жесткое присоединение перегородок
к перекрытию (Вариант 1).**

1. Перекрытие
2. Гипсовый клей
3. ПГП*
4. Звукоизоляционные плиты из каменной ваты
Акустик УЛЬТРАТОНКИЙ толщ. 27мм**

* Доступна замена ПГП на толщину 100 мм, на газоблок толщиной 75 мм или 100мм, СКЦ пустотелый толщиной 90 мм, кирпич толщиной 120 мм.

** Доступна замена Акустик УЛЬТРАТОНКИЙ толщиной 27 мм на АКУСТИК БАТТС толщиной 50 мм.

Звукоизоляционная эффективность акустической кладки находится в диапазоне 54-58 дБ (Rw) в зависимости от её состава. Подробное описание в Таблице №11 (стр 29).

Шифр: 45757203-2024-01-3И

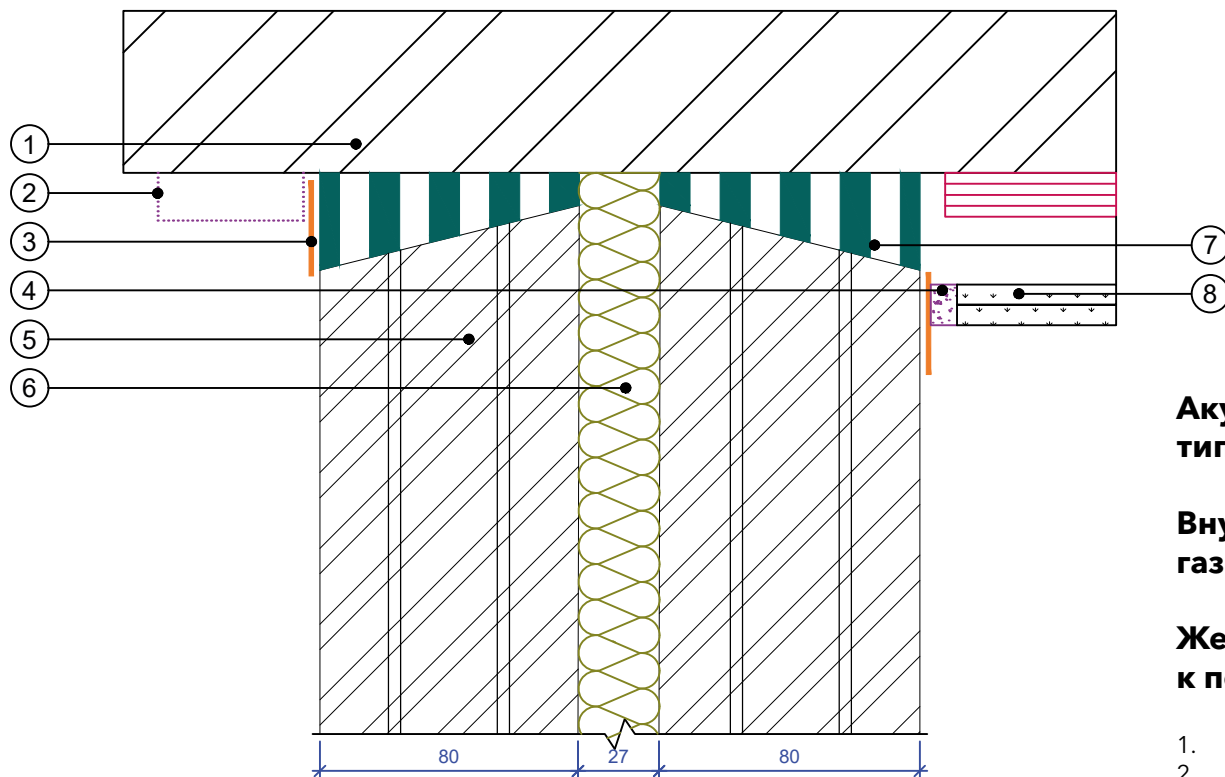

**Акустическая звукоизоляционная кладка
тип АК-СКЦ (АК-ПГП, АК-ГБ, АК-К).**

**Внутренние стены с ПГП,
газблоками и СКЦ.**

**Жесткое присоединение перегородок
к перекрытию (Вариант 2).**

1. Перекрытие
2. Штукатурка
3. Разделительная лента*
4. Шпатлевка
5. ПГП**
6. Звукоизоляционные плиты из каменной ваты Акустик УЛЬТРАТОНКИЙ толщ. 27мм***
7. Гипсовый клей
8. Подвесной потолок

* Доступна замена разделительной ленты на герметик акриловый.

** Доступна замена ПГП на толщину 100 мм, на газоблок толщиной 75 мм или 100 мм, СКЦ пустотелый толщиной 90 мм, кирпич толщиной 120 мм.

*** Доступна замена Акустик УЛЬТРАТОНКИЙ толщиной 27 мм на АКУСТИК БАТТС толщиной 50 мм.

Звукоизоляционная эффективность акустической кладки находится в диапазоне 54-58 дБ (Rw) в зависимости от её состава. Подробное описание в Таблице №11 (стр 29).

Шифр: 45757203-2024-01-3И

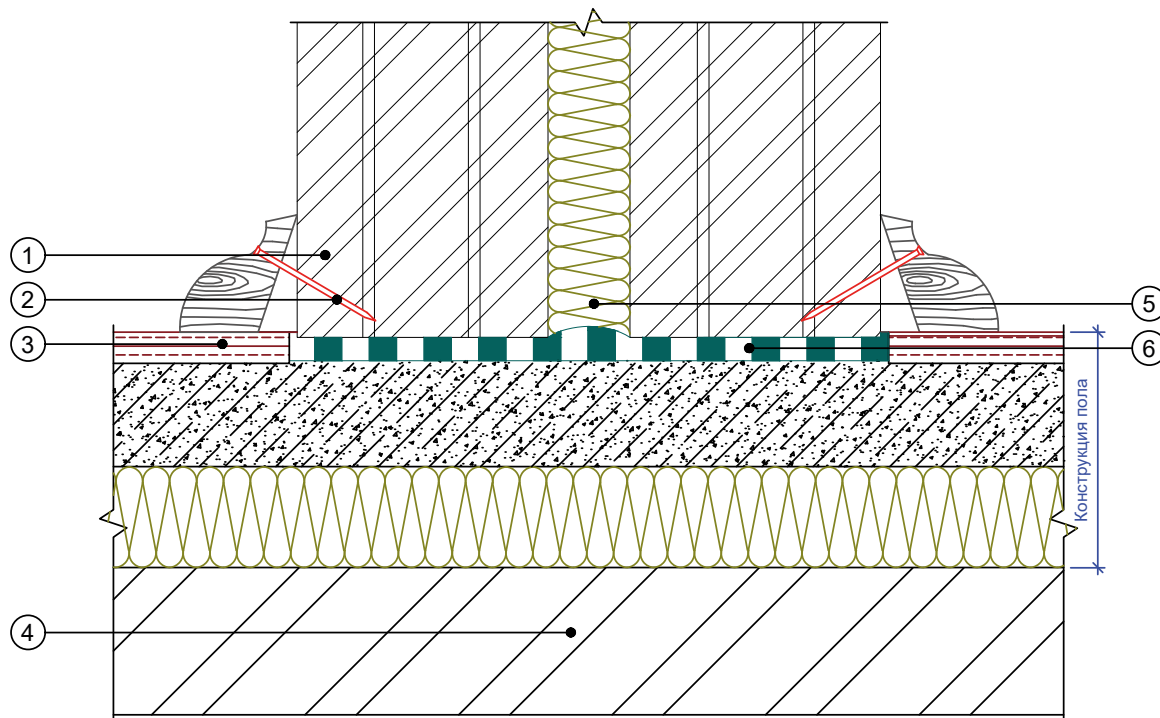

**Акустическая звукоизоляционная кладка
тип АК-СКЦ (АК-ПГП, АК-ГБ, АК-К).**

**Внутренние стены с ПГП,
газблоками и СКЦ.**

**Жесткое присоединение перегородок
к перекрытию (Вариант 1).**

1. ПГП*
2. Гвоздь К2,5х40
3. Конструкция пола
4. Перекрытие
5. Звукоизоляционные плиты из каменной ваты Акустик УЛЬТРАТОНКИЙ толщ. 27мм**
6. Гипсовый клей

* Доступна замена ПГП на толщину 100 мм, на газоблок толщиной 75 мм или 100мм, СКЦ пустотелый толщиной 90 мм, кирпич толщиной 120 мм.

** Доступна замена Акустик УЛЬТРАТОНКИЙ толщиной 27 мм на АКУСТИК БАТТС толщиной 50 мм.

Звукоизоляционная эффективность акустической кладки находится в диапазоне 54-58 дБ (Rw) в зависимости от её состава. Подробное описание в Таблице №11 (стр 29).

Шифр: 45757203-2024-01-3И

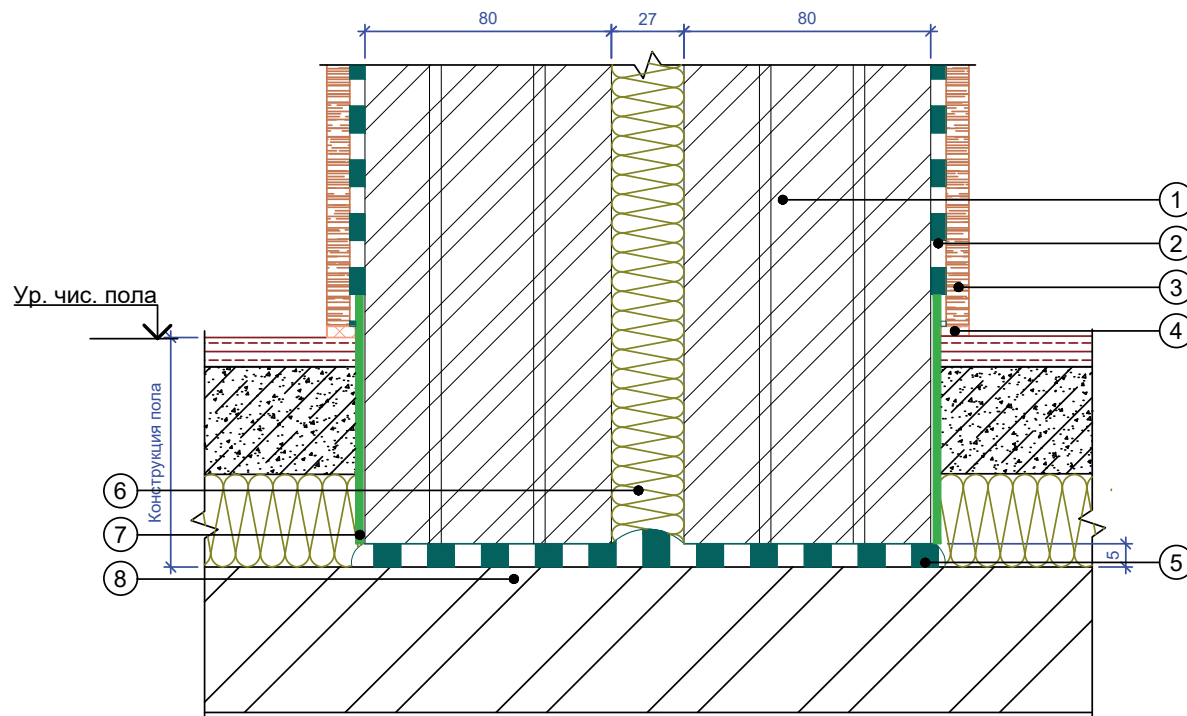

**Акустическая звукоизоляционная кладка
тип АК-СКЦ (АК-ПГП, АК-ГБ, АК-К).**

**Внутренние стены с ПГП,
газблоками и СКЦ.**

**Жесткое присоединение перегородок
к перекрытию (Вариант 2).**

1. ПГП*
2. Клей для керамической плитки
3. Плитка керамическая
4. Герметик
5. Гипсовый клей
6. Звукоизоляционные плиты из каменной ваты
Акустик УЛЬТРАТОНКИЙ толщ. 27мм**
7. Кромочная лента
8. Перекрытие

* Доступна замена ПГП на толщину 100 мм, на газоблок толщиной 75 мм или 100мм, СКЦ пустотелый толщиной 90 мм, кирпич толщиной 120 мм.

** Доступна замена Акустик УЛЬТРАТОНКИЙ толщиной 27 мм на АКУСТИК БАТТС толщиной 50 мм.

Звукоизоляционная эффективность акустической кладки находится в диапазоне 54-58 дБ (Rw) в зависимости от её состава. Подробное описание в Таблице №11 (стр 29).

Шифр: 45757203-2024-01-3И

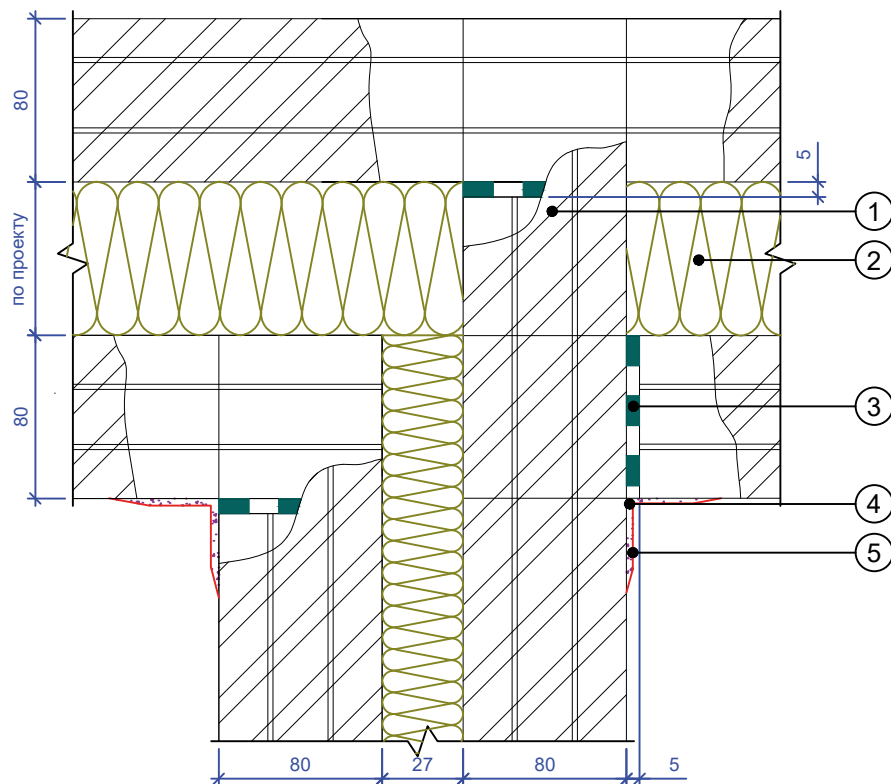

**Акустическая звукоизоляционная кладка
тип АК-СКЦ (АК-ПГП, АК-ГБ, АК-К).**

**Внутренние стены с ПГП,
газблоками и СКЦ.**

**Узел пересечения перегородок
(Вариант 1).**

1. ПГП*
2. Звукоизоляционные плиты из каменной ваты
Акустик УЛЬТРАТОНКИЙ толщ. 27мм**
3. Гипсовый клей
4. Шпатлевка
5. Армирующая лента

* Доступна замена ПГП на толщину 100 мм, на газоблок толщиной 75 мм или 100мм, СКЦ пустотелый толщиной 90 мм, кирпич толщиной 120 мм.

** Доступна замена Акустик УЛЬТРАТОНКИЙ толщиной 27 мм на АКУСТИК БАТТС толщиной 50 мм.

Звукоизоляционная эффективность акустической кладки находится в диапазоне 54-58 дБ (Rw) в зависимости от её состава. Подробное описание в Таблице №11 (стр 29).

Шифр: 45757203-2024-01-3И

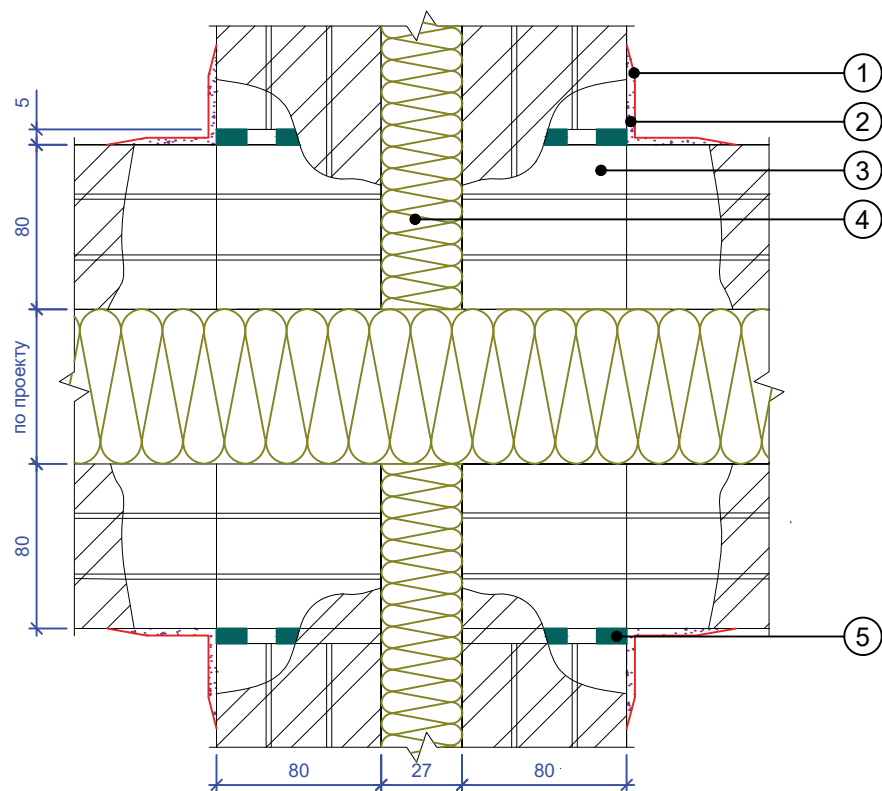

Акустическая звукоизоляционная кладка тип АК-СКЦ (АК-ПГП, АК-ГБ, АК-К).

Внутренние стены с ПГП,
газблоками и СКЦ.

Узел пересечения перегородок
(Вариант 2).

1. Шпатлевка
2. Армирующая лента
3. ПГП*
4. Звукоизоляционные плиты из каменной ваты
Акустик УЛЬТРАТОНКИЙ толщ. 27мм**
5. Гипсовый клей

* Доступна замена ПГП на толщину 100 мм, на газоблок толщиной 75 мм или 100 мм, СКЦ пустотелый толщиной 90 мм, кирпич толщиной 120 мм.

** Доступна замена Акустик УЛЬТРАТОНКИЙ толщиной 27 мм на АКУСТИК БАТТС толщиной 50 мм.

Звукоизоляционная эффективность акустической кладки находится в диапазоне 54-58 дБ (Rw) в зависимости от её состава. Подробное описание в Таблице №11 (стр 29).

Шифр: 45757203-2024-01-3И

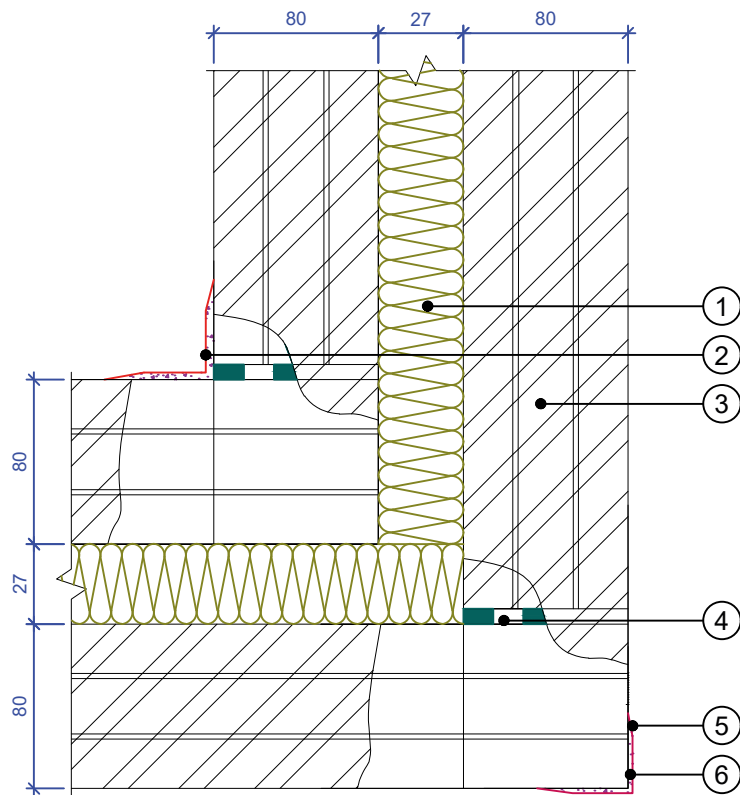

**Акустическая звукоизоляционная кладка
тип АК-СКЦ (АК-ПГП, АК-ГБ, АК-К).**

**Внутренние стены с ПГП,
газоблоками и СКЦ.**

Узел пересечения перегородок по 90°.

1. Звукоизоляционные плиты из каменной ваты Акустик УЛЬТРАТОНКИЙ толщ. 27мм**
2. Армирующая лента
3. ПГП*
4. Гипсовый клей
5. Шпатлевка
6. Защитный профиль

* Доступна замена ПГП на толщину 100 мм, на газоблок толщиной 75 мм или 100 мм, СКЦ пустотелый толщиной 90 мм, кирпич толщиной 120 мм.

** Доступна замена Акустик УЛЬТРАТОНКИЙ толщиной 27 мм на АКУСТИК БАТТС толщиной 50 мм.

Звукоизоляционная эффективность акустической кладки находится в диапазоне 54-58 дБ (Rw) в зависимости от её состава. Подробное описание в Таблице №11 (стр 29).

Шифр: 45757203-2024-01-3И

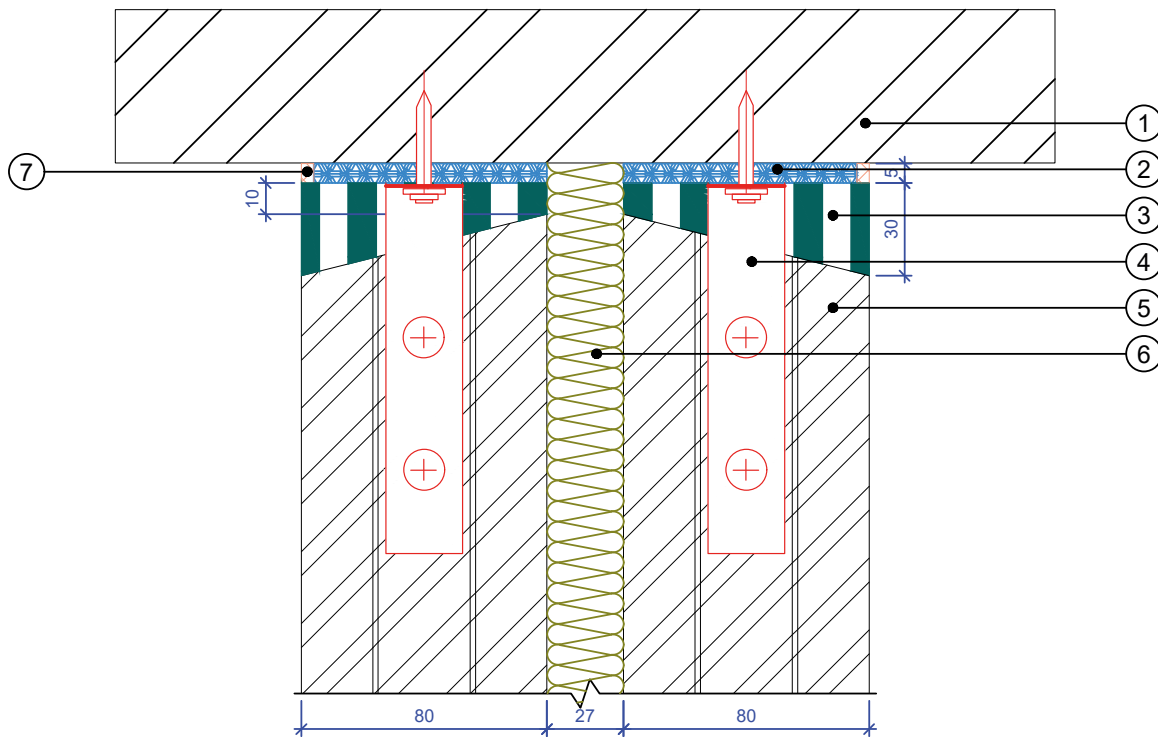

**Акустическая звукоизоляционная кладка
тип АК-СКЦ (АК-ПГП, АК-ГБ, АК-К).**

**Внутренние стены с ПГП,
газоблоками и СКЦ.**

**Эластичное присоединение перегородок
к перекрытию (Вариант 1).**

1. Перекрытие
2. Эластичная прокладка
3. Гипсовый клей
4. Скоба С1
5. ПГП*
6. Звукоизоляционные плиты из каменной ваты
Акустик УЛЬТРАТОНКИЙ толщ. 27мм**
7. Герметик

* Доступна замена ПГП на толщину 100 мм, на газоблок толщиной 75 мм или 100 мм, СКЦ пустотелый толщиной 90 мм, кирпич толщиной 120 мм.

** Доступна замена Акустик УЛЬТРАТОНКИЙ толщиной 27 мм на АКУСТИК БАТТС толщиной 50 мм.

Звукоизоляционная эффективность акустической кладки находится в диапазоне 54-58 дБ (Rw) в зависимости от её состава. Подробное описание в Таблице №11 (стр 29).

Шифр: 45757203-2024-01-3И

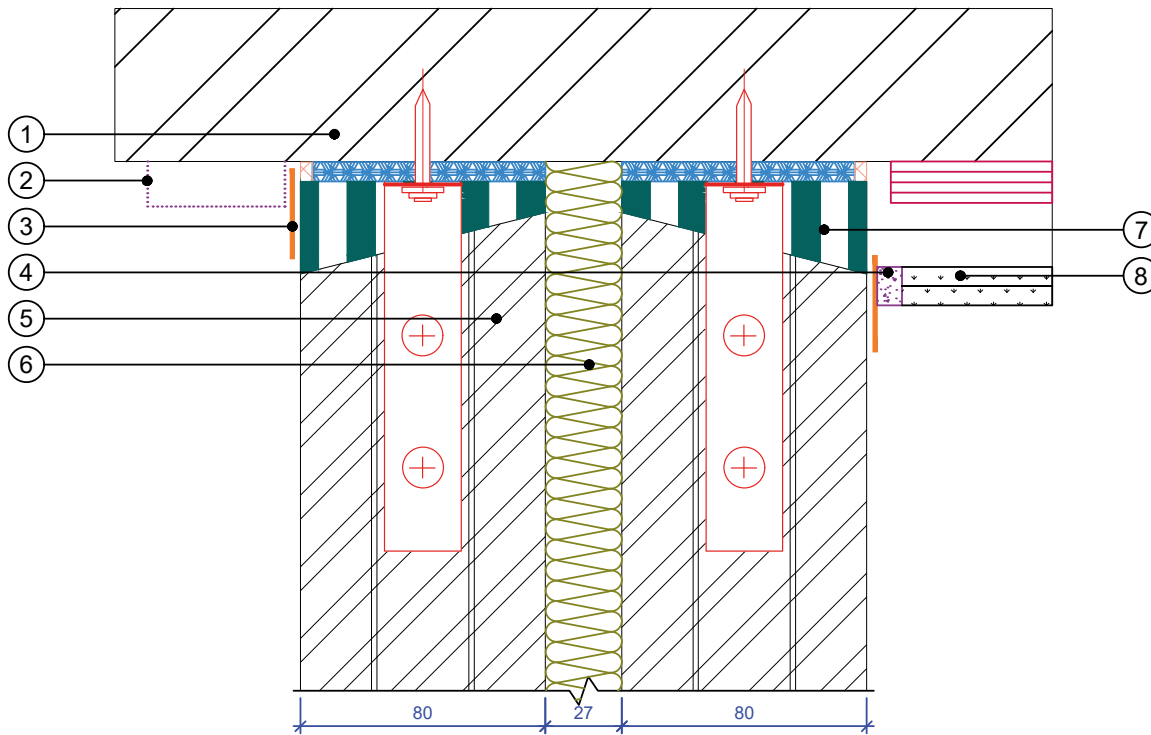

**Акустическая звукоизоляционная кладка
тип АК-СКЦ (АК-ПГП, АК-ГБ, АК-К).**

**Внутренние стены с ПГП,
газблоками и СКЦ.**

**Эластичное присоединение перегородок
к перекрытию (Вариант 2).**

1. Перекрытие
2. Штукатурка
3. Разделительная лента*
4. Шпатлевка
5. ПГП**
6. Звукоизоляционные плиты из каменной ваты
Акустик УЛЬТРАТОНКИЙ толщ. 27мм***
7. Гипсовый клей
8. Подвесной потолок

* Доступна замена разделительной ленты на герметик акриловый.

** Доступна замена ПГП на толщину 100 мм, на газоблок толщиной 75 мм или 100 мм, СКЦ пустотелый толщиной 90 мм, кирпич толщиной 120 мм.

*** Доступна замена Акустик УЛЬТРАТОНКИЙ толщиной 27 мм на АКУСТИК БАТТС толщиной 50 мм.

Звукоизоляционная эффективность акустической кладки находится в диапазоне 54-58 дБ (Rw) в зависимости от её состава. Подробное описание в Таблице №11 (стр 29).

Шифр: 45757203-2024-01-3И

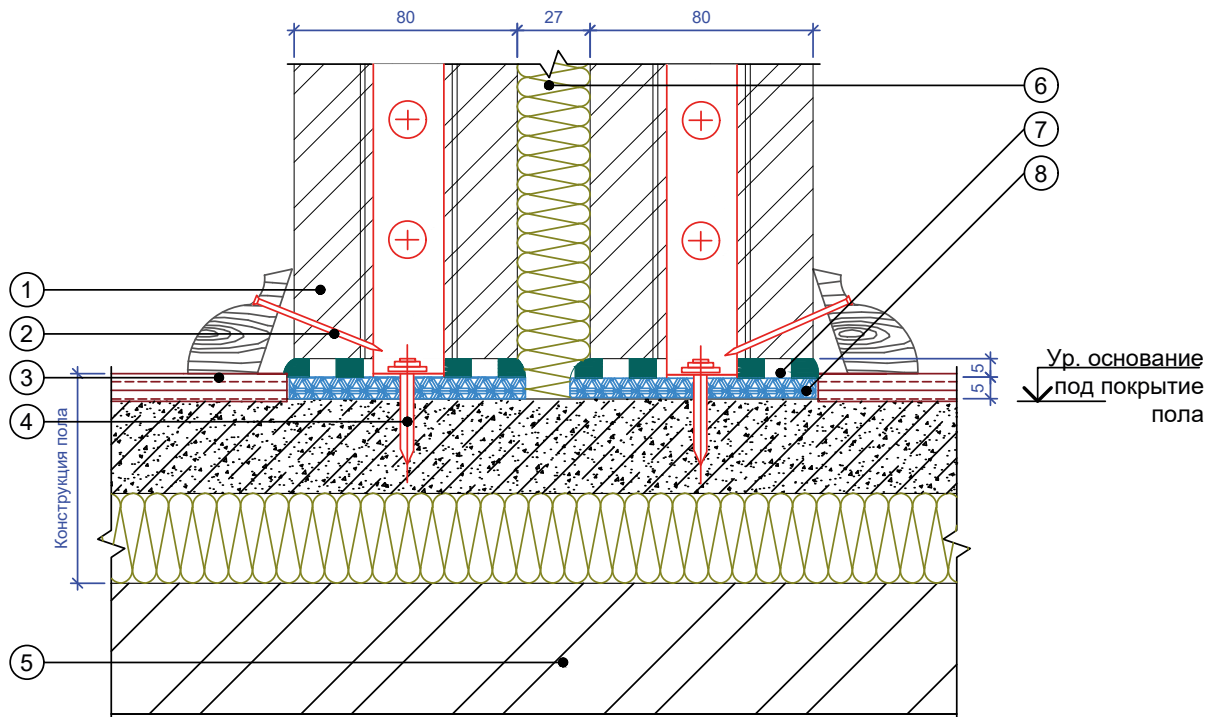

**Акустическая звукоизоляционная кладка
тип АК-СКЦ (АК-ПГП, АК-ГБ, АК-К).**

**Внутренние стены с ПГП,
газблоками и СКЦ.**

**Эластичное присоединение перегородок
к перекрытию (Вариант 1).**

1. ПГП*
2. Гвоздь К2,5х40
3. Конструкция пола
4. Скоба С1
5. Перекрытие
6. Звукоизоляционные плиты из каменной ваты
Акустик УЛЬТРАТОНКИЙ толщ. 27мм**
7. Гипсовый клей
8. Эластичная прокладка

* Доступна замена ПГП на толщину 100 мм, на газоблок толщиной 75 мм или 100 мм, СКЦ пустотелый толщиной 90 мм, кирпич толщиной 120 мм.

** Доступна замена Акустик УЛЬТРАТОНКИЙ толщиной 27 мм на АКУСТИК БАТТС толщиной 50 мм.

Звукоизоляционная эффективность акустической кладки находится в диапазоне 54-58 дБ (Rw) в зависимости от её состава. Подробное описание в Таблице №11 (стр 29).

Шифр: 45757203-2024-01-3И

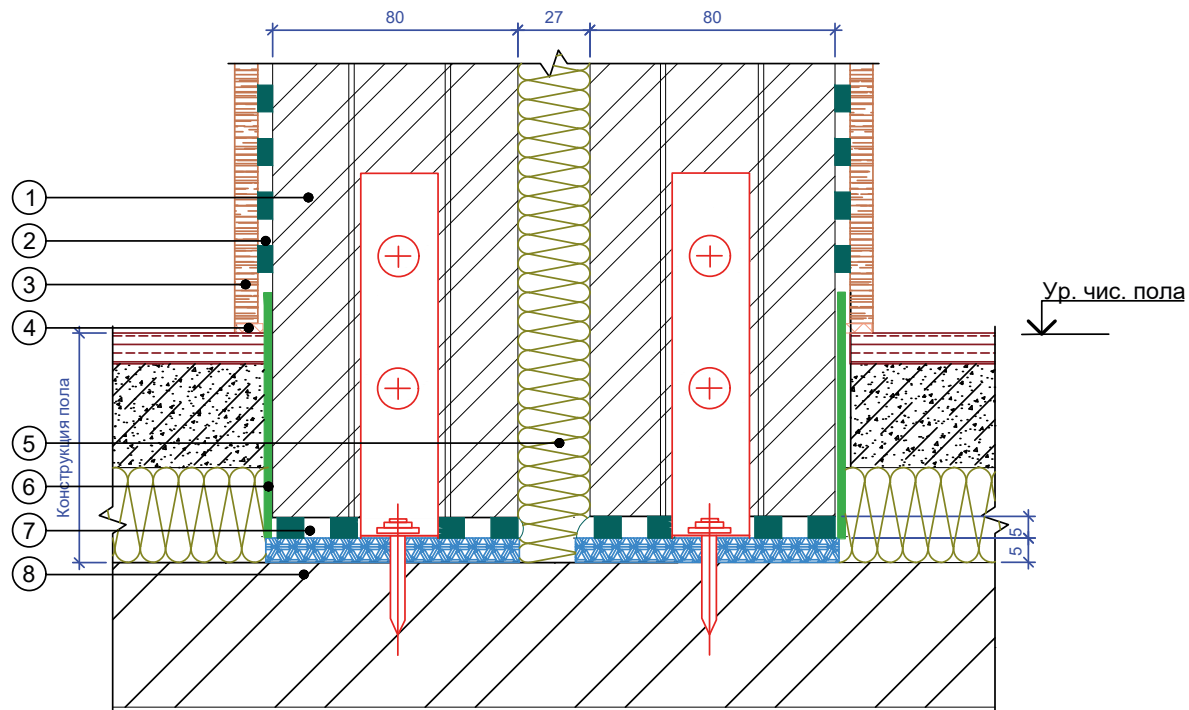

**Акустическая звукоизоляционная кладка
тип АК-СКЦ (АК-ПГП, АК-ГБ, АК-К).**

**Внутренние стены с ПГП,
газблоками и СКЦ.**

**Эластичное присоединение перегородок
к перекрытию (Вариант 2).**

1. ПГП*
2. Клей для керамической плитки
3. Плитка керамическая
4. Герметик
5. Звукоизоляционные плиты из каменной ваты
Акустик УЛЬТРАТОНКИЙ толщ. 27мм**
6. Кромочная лента
7. Гипсовый клей
8. Перекрытие

* Доступна замена ПГП на толщину 100 мм, на газоблок толщиной 75 мм или 100 мм, СКЦ пустотелый толщиной 90 мм, кирпич толщиной 120 мм.

** Доступна замена Акустик УЛЬТРАТОНКИЙ толщиной 27 мм на АКУСТИК БАТТС толщиной 50 мм.

Звукоизоляционная эффективность акустической кладки находится в диапазоне 54-58 дБ (Rw) в зависимости от её состава. Подробное описание в Таблице №11 (стр 29).

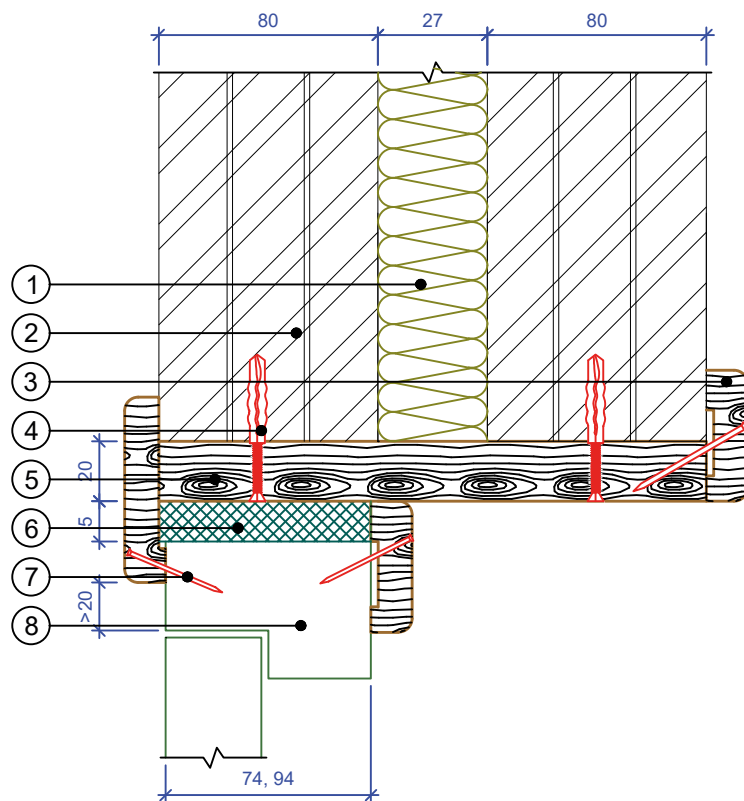

Акустическая звукоизоляционная кладка тип АК-СКЦ (АК-ПГП, АК-ГБ, АК-К).

**Внутренние стены с ПГП,
газблоками и СКЦ.**

**Узел примыкания к дверному проему
(Вариант 1).**

1. Звукоизоляционные плиты из каменной ваты
Акустик УЛЬТРАТОНКИЙ толщ. 27мм**
2. ПГП*
3. Наличник
4. Дюбель анкерный пластмассовый 10x70
5. Доска или клеевая фанера
6. Звукоизоляционный материал
7. Гвоздь, шаг 350
8. Дверной блок

* Доступна замена ПГП на толщину 100 мм, на газоблок толщиной 75 мм
или 100 мм, СКЦ пустотелый толщиной 90 мм, кирпич толщиной 120 мм.

** Доступна замена Акустик УЛЬТРАТОНКИЙ толщиной 27 мм
на АКУСТИК БАТТС толщиной 50 мм.

Звукоизоляционная эффективность акустической кладки
находится в диапазоне 54-58 дБ (Rw) в зависимости от её
состава. Подробное описание в Таблице №11 (стр 29).

Шифр: 45757203-2024-01-3И

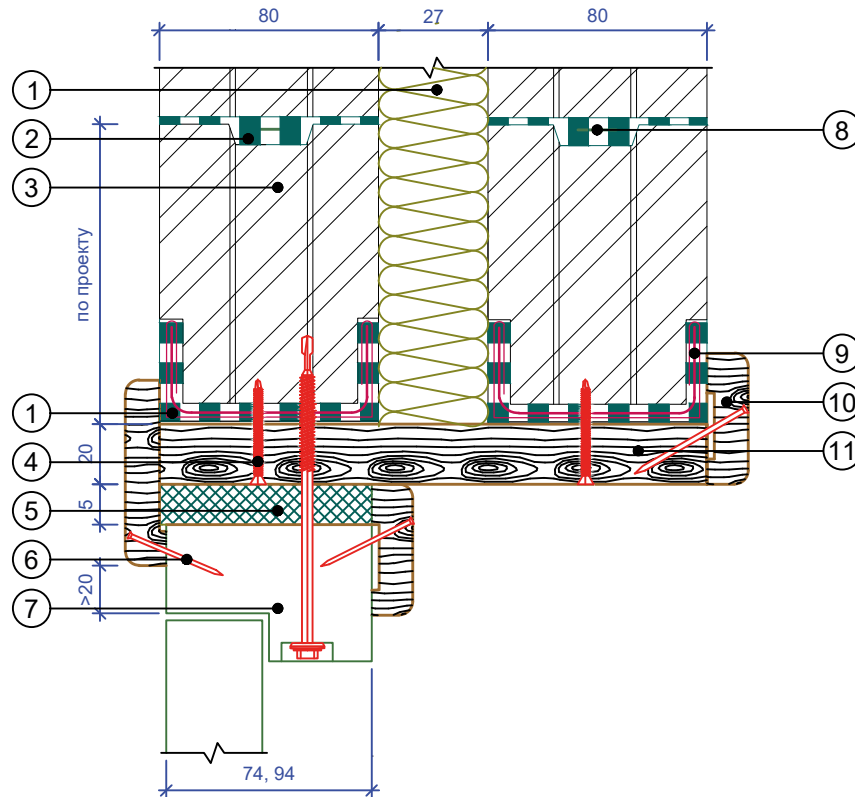

Акустическая звукоизоляционная кладка тип АК-СКЦ (АК-ПГП, АК-ГБ, АК-К).

**Внутренние стены с ПГП,
газблоками и СКЦ.**

Узел примыкания к дверному проему (Вариант 2).

1. Звукоизоляционные плиты из каменной ваты
Акустик УЛЬТРАТОНКИЙ толщ. 27мм**
2. Гипсовый клей
3. ПГП*
4. Самосверлящий винт
5. Звукоизоляционный материал
6. Гвоздь, шаг 350
7. Деревянный блок
8. Перфорированная стальная лента - 20x2
9. Стальной оцинкованный швеллер
10. Наличник
11. Доска или клеевая фанера

* Доступна замена ПГП на толщину 100 мм, на газоблок толщиной 75 мм или 100 мм, СКЦ пустотелый толщиной 90 мм, кирпич толщиной 120 мм.

** Доступна замена Акустик УЛЬТРАТОНКИЙ толщиной 27 мм на АКУСТИК БАТТС толщиной 50 мм..

Звукоизоляционная эффективность акустической кладки находится в диапазоне 54-58 дБ (Rw) в зависимости от её состава. Подробное описание в Таблице №11 (стр 29).

7.5 ПОДВЕСНЫЕ ПОТОЛКИ

Условные обозначения

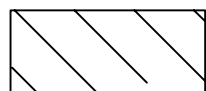

Ж/б плита межэтажного перекрытия

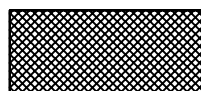

Уплотнительная лента РОКВУЛ

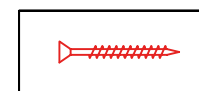

Винт самонарезающий 3,5x35 мм

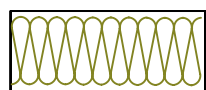

Изоляционный материал Акустик УЛЬТРАТОНКИЙ толщ. 27мм

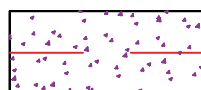

Армирующая лента с последующим шпаклеванием



Винт самонарезающий 3,5x25 мм



Капитальная стена

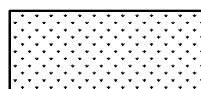

Лист ГКЛ, толщ. 12,5 мм

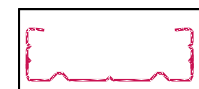

Соединитель профилей двухуровневый



ПП 60/27



Самонарезающийся винт

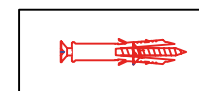

Дюбель "К" 6/60

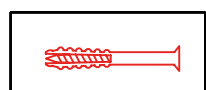

Дюбель "К" 6/60



Спица

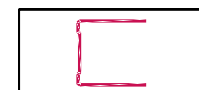

Направляющая ПН 28/27

Шифр: 45757203-2024-01-3И

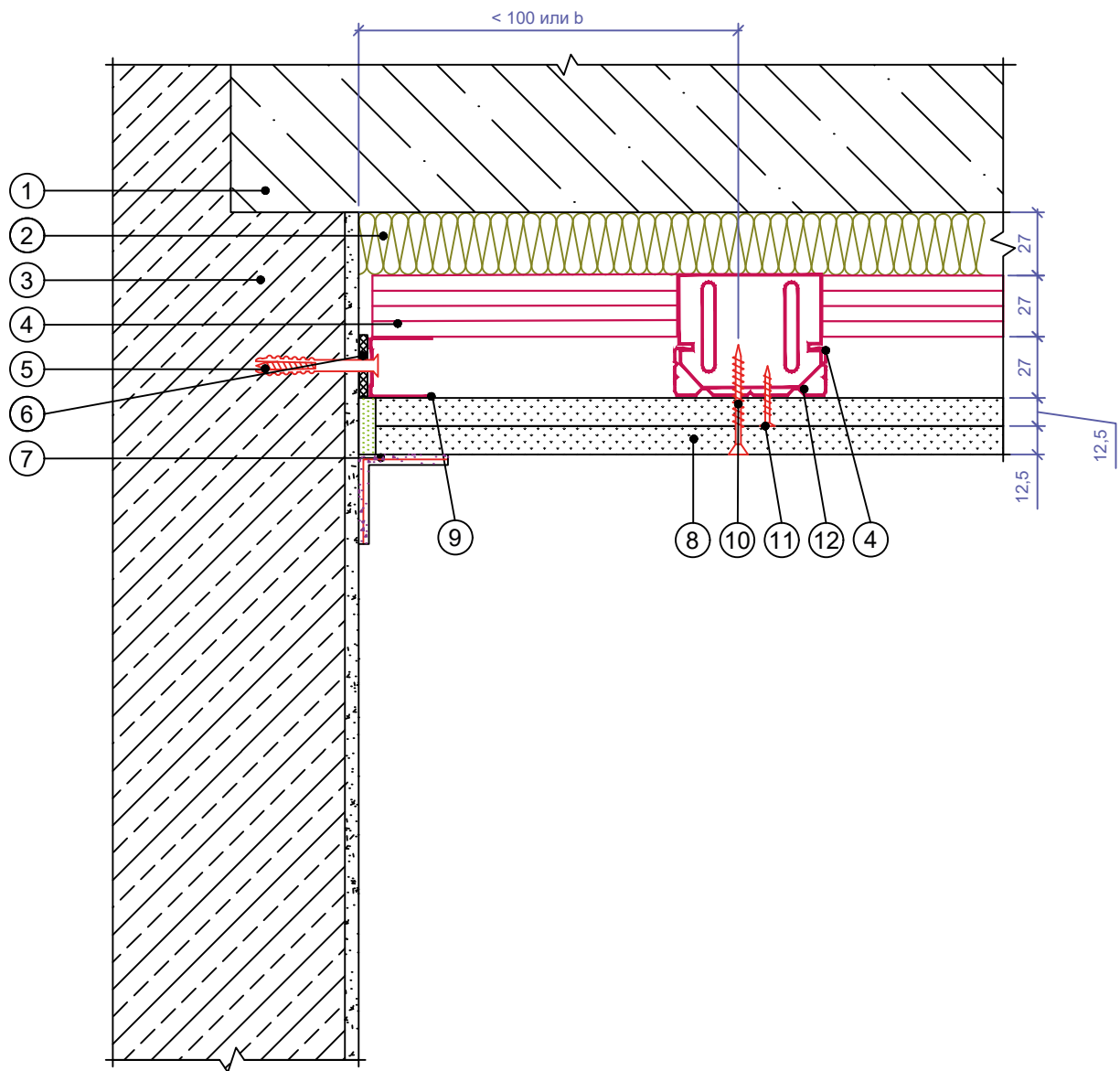

Подвесные потолки.

Подвесной звукоизолирующий потолок тип ОП-М-002 (ОП-МО-002).

Примыкание к стене (Вариант 1).

1. Ж/б плита межэтажного перекрытия
2. Изоляционный материал Акустик УЛЬТРАТОНКИЙ толщ. 27мм
3. Капитальная стена
4. Потолочный профиль ПП 60/27
5. Дюбель "К" 6/60
6. Уплотнительная лента РОКВУЛ
7. Армирующая лента с последующим шпаклеванием
8. Лист ГКЛ, толщ. 12,5 мм
9. Направляющая ПН 28/27
10. Винт самонарезающий 3,5x35 мм
11. Винт самонарезающий 3,5x25 мм
12. Соединитель профилей двухуровневый

Звукоизоляционная эффективность подвесных потолков находится в диапазоне 57-64 дБ (Rw) в зависимости от их состава и типа перекрытий. Подробное описание в Таблице №13 (стр.33)

Подвесной потолок с однослойной облицовкой выполняются аналогично.

Шифр: 45757203-2024-01-3И

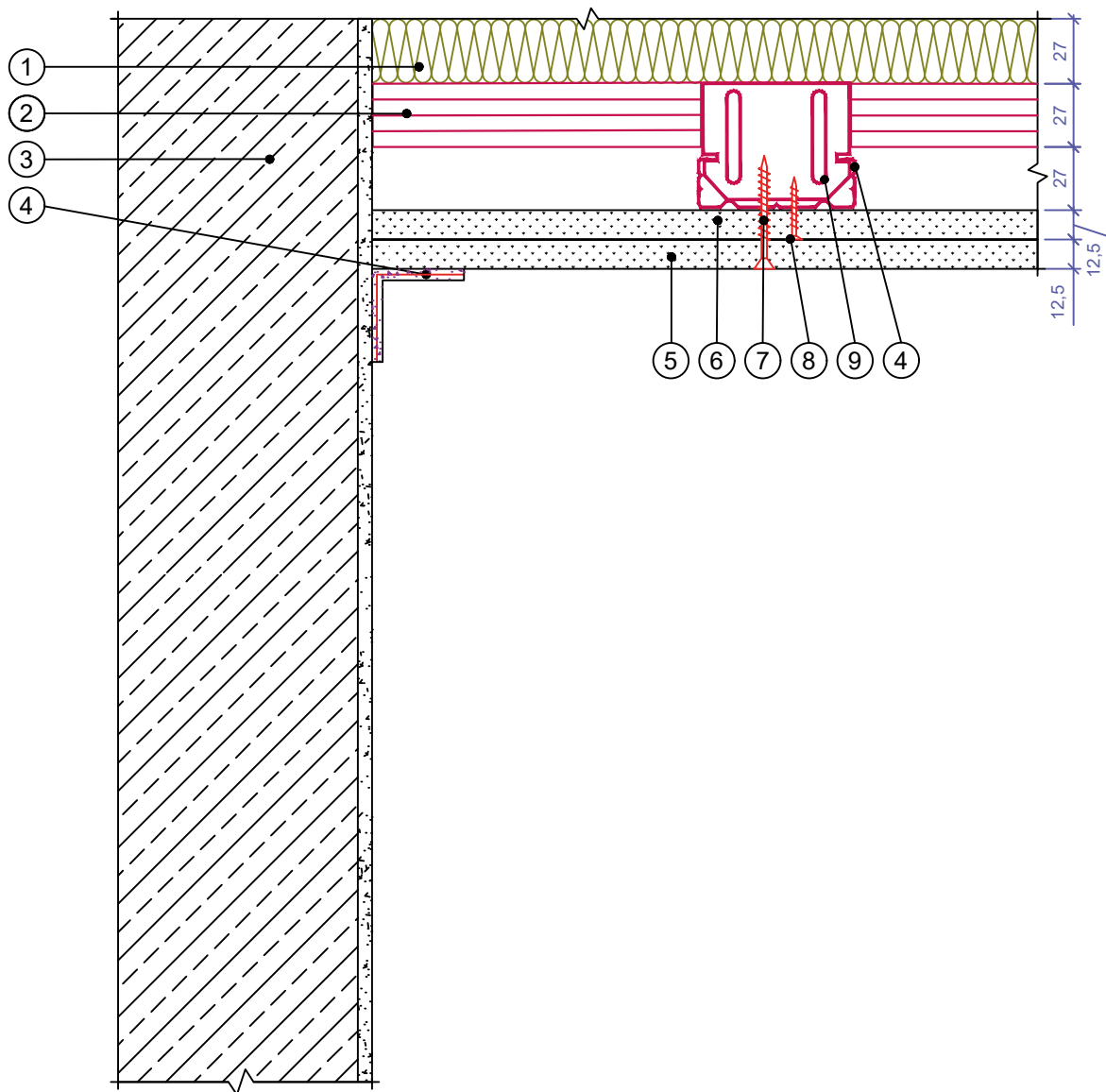

Подвесные потолки.

Подвесной звукоизолирующий потолок тип ОП-М-002 (ОП-МО-002).

Примыкание к стене (Вариант 2).

1. Изоляционный материал Акустик УЛЬТРАТОНКИЙ толщ. 27мм
2. Потолочный профиль
3. Капитальная стена
4. Лента армирующая с шпаклеванием
5. Лист ГКЛ, толщ. 12,5 мм
6. Лист ГКЛ, толщ. 12,5 мм
7. Винт самонарезающий 3,5x35 мм
8. Винт самонарезающий 3,5x25 мм
9. Соединитель профилей двухуровневый

Звукоизоляционная эффективность подвесных потолков находится в диапазоне 57-64 дБ (Rw) в зависимости от их состава и типа перекрытий. Подробное описание в Таблице №13 (стр.33)

Подвесной потолок с однослойной облицовкой выполняются аналогично.

Шифр: 45757203-2024-01-3И

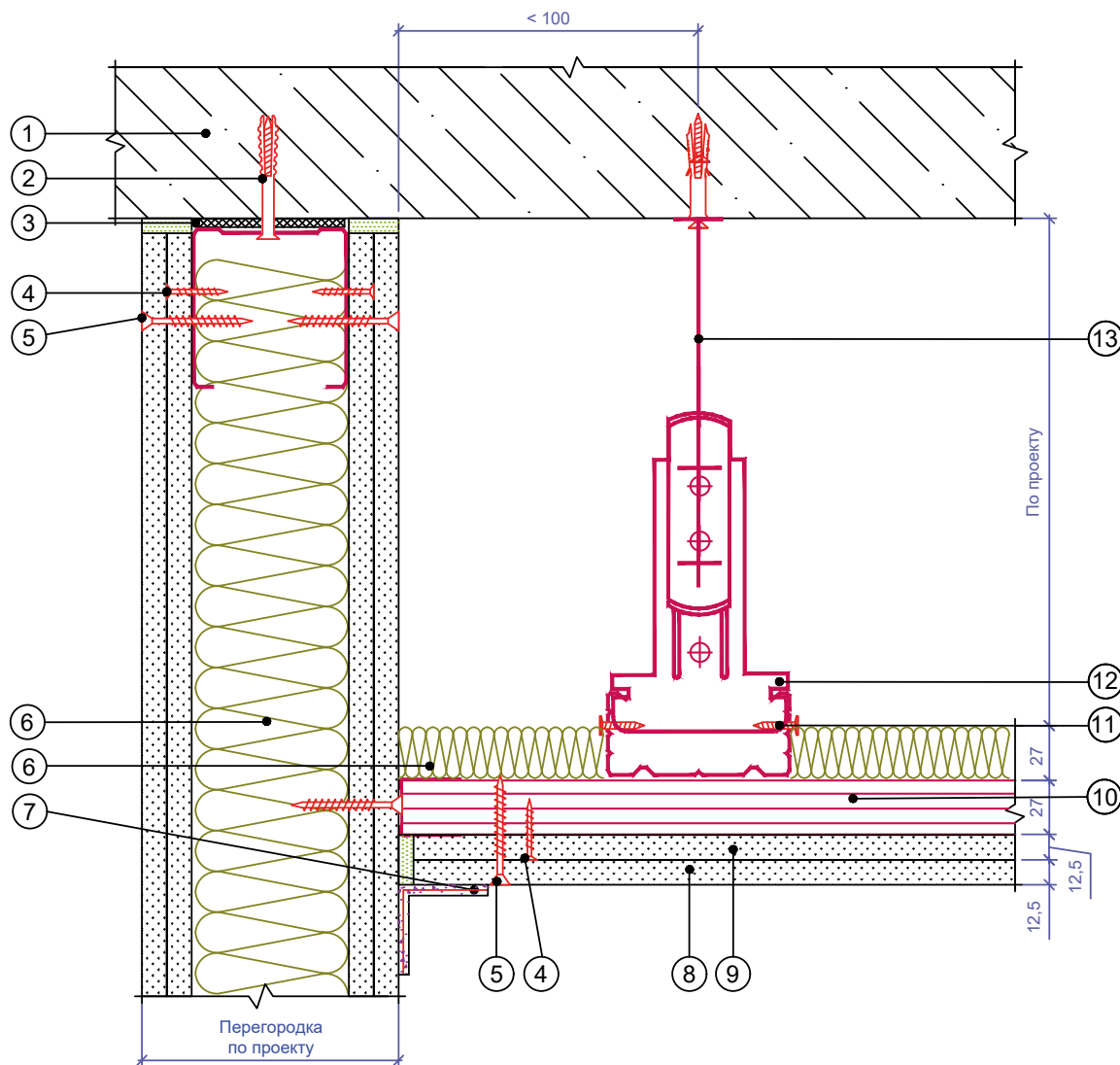

Подвесные потолки.

Подвесной звукоизолирующий потолок тип ОП-М-002 (ОП-МО-002).

Примыкание к стене (Вариант 1).

1. Ж/б плита межэтажного перекрытия
2. Дюбель "К" 6/60
3. Гребенчатый уплотнитель из пористой резины
4. Винт самонарезающий 3,5x25 мм
5. Винт самонарезающий 3,5x35 мм
6. Изоляционный материал
Акустик УЛЬТРАТОНКИЙ толщ. 27мм
7. Лента армирующая с шпаклеванием
8. Лист ГКЛ, толщ. 12,5 мм
9. Лист ГКЛ, толщ. 12,5 мм
10. Потолочный профиль
11. Самонарезающийся винт
12. Соединитель профилей двухуровневый
13. Спица

Звукоизоляционная эффективность подвесных потолков находится в диапазоне 57-64 дБ (Rw) в зависимости от их состава и типа перекрытий. Подробное описание в Таблице №13 (стр.33)

Подвесной потолок с однослойной облицовкой выполняются аналогично.

Шифр: 45757203-2024-01-3И

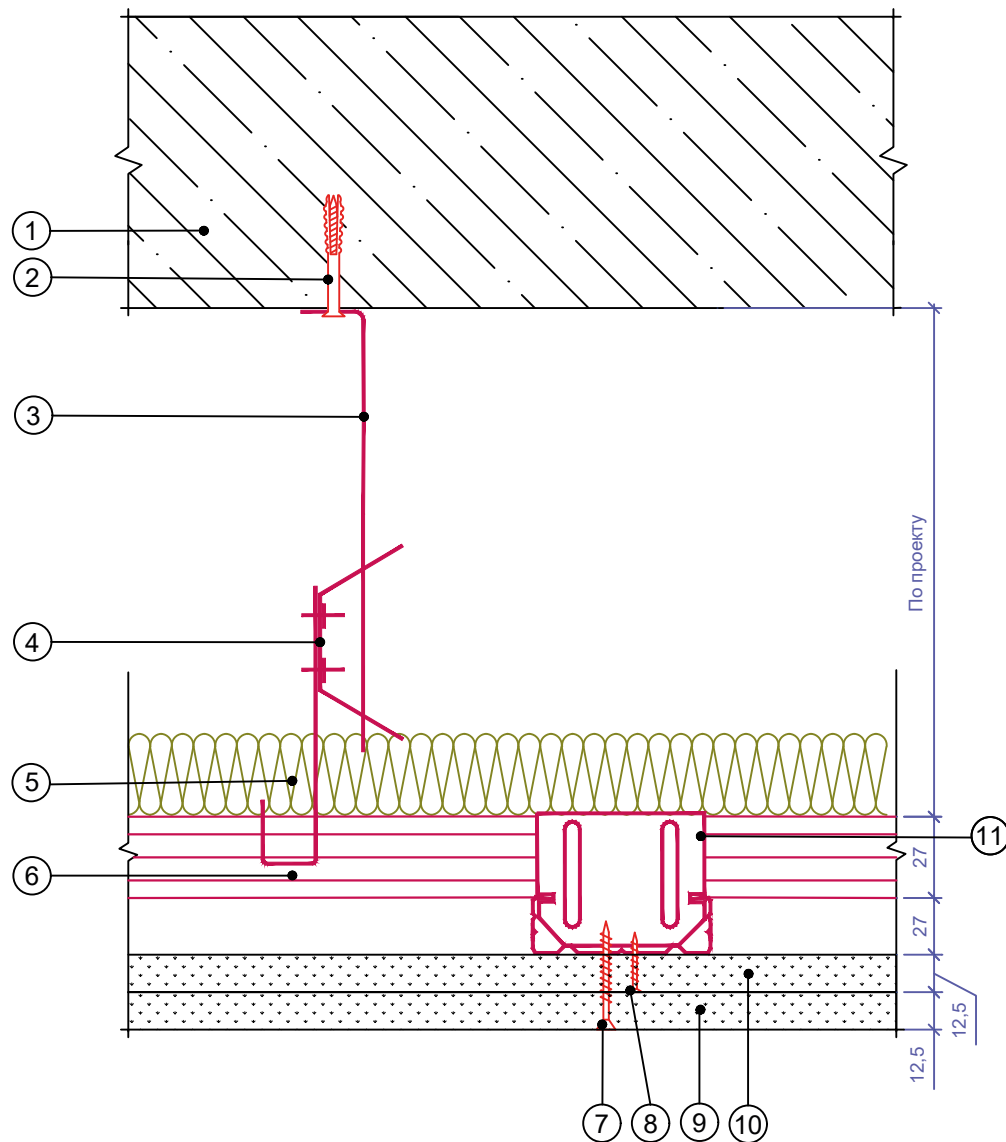

Подвесные потолки.

Подвесной звукоизолирующий потолок тип ОП-М-002 (ОП-МО-002).

Примыкание к стене (Вариант 1).

1. Ж/б плита межэтажного перекрытия
2. Дюбель "К" 6/60
3. Спица
4. Анкерный подвес
5. Изоляционный материал
Акустик УЛЬТРАТОНКИЙ толщ. 27мм
6. Потолочный профиль
7. Винт самонарезающий 3,5x35 мм
8. Винт самонарезающий 3,5x25 мм
9. Лист ГКЛ, толщ. 12,5 мм
10. Лист ГКЛ, толщ. 12,5 мм
11. Соединитель профилей двухуровневый

Звукоизоляционная эффективность подвесных потолков находится в диапазоне 57-64 дБ (Rw) в зависимости от их состава и типа перекрытий. Подробное описание в Таблице №13 (стр.33)

Подвесной потолок с однослойной облицовкой выполняются аналогично.

Шифр: 45757203-2024-01-3И

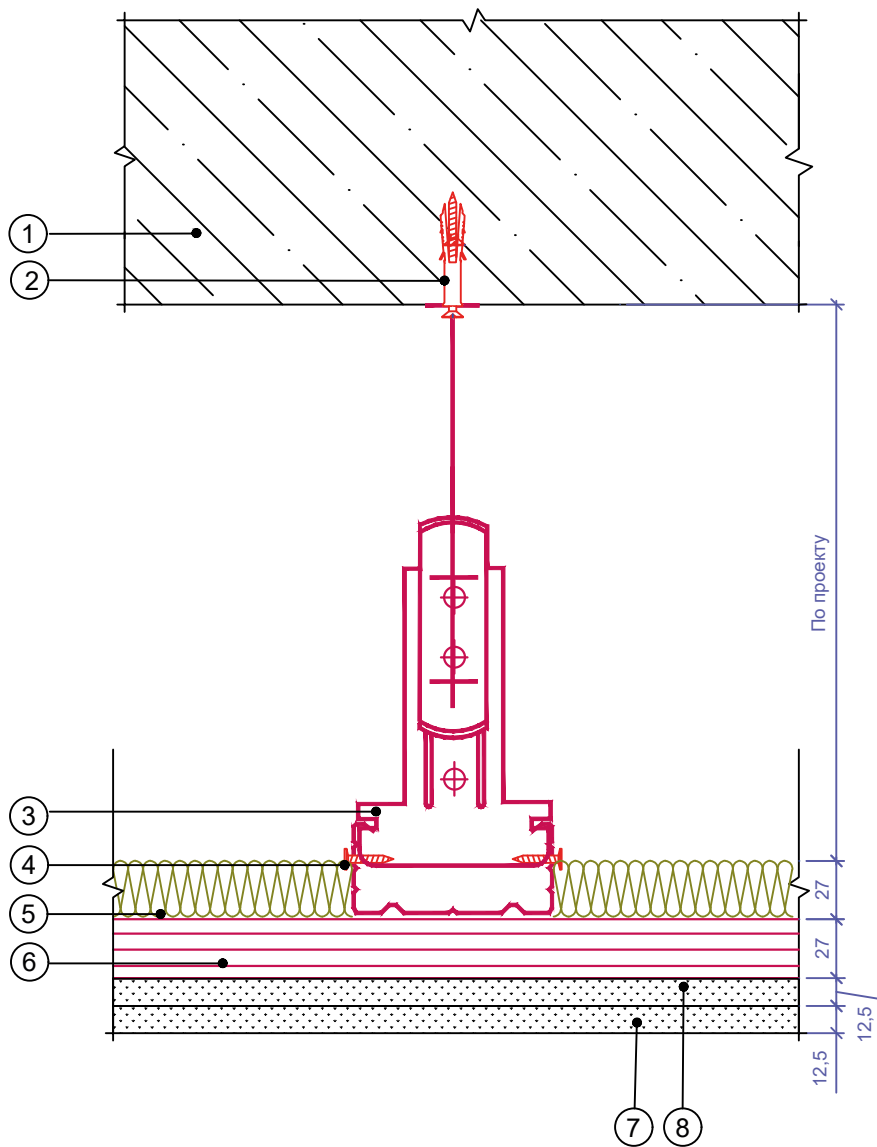

Подвесные потолки.

Подвесной звукоизолирующий потолок тип ОП-М-002 (ОП-МО-002).

Примыкание к стене (Вариант 2).

1. Ж/б плита межэтажного перекрытия
2. Дюбель "К" 6/60
3. Соединитель профилей двухуровневый
4. Самонарезающийся винт
5. Изоляционный материал Акустик УЛЬТРАТОНКИЙ толщ. 27мм
6. Потолочный профиль
7. Лист ГКЛ, толщ. 12,5 мм
8. Лист ГКЛ, толщ. 12,5 мм

Звукоизоляционная эффективность подвесных потолков находится в диапазоне 57-64 дБ (Rw) в зависимости от их состава и типа перекрытий. Подробное описание в Таблице №13 (стр.33)

Подвесной потолок с однослойной облицовкой выполняются аналогично.

Шифр: 45757203-2024-01-3И

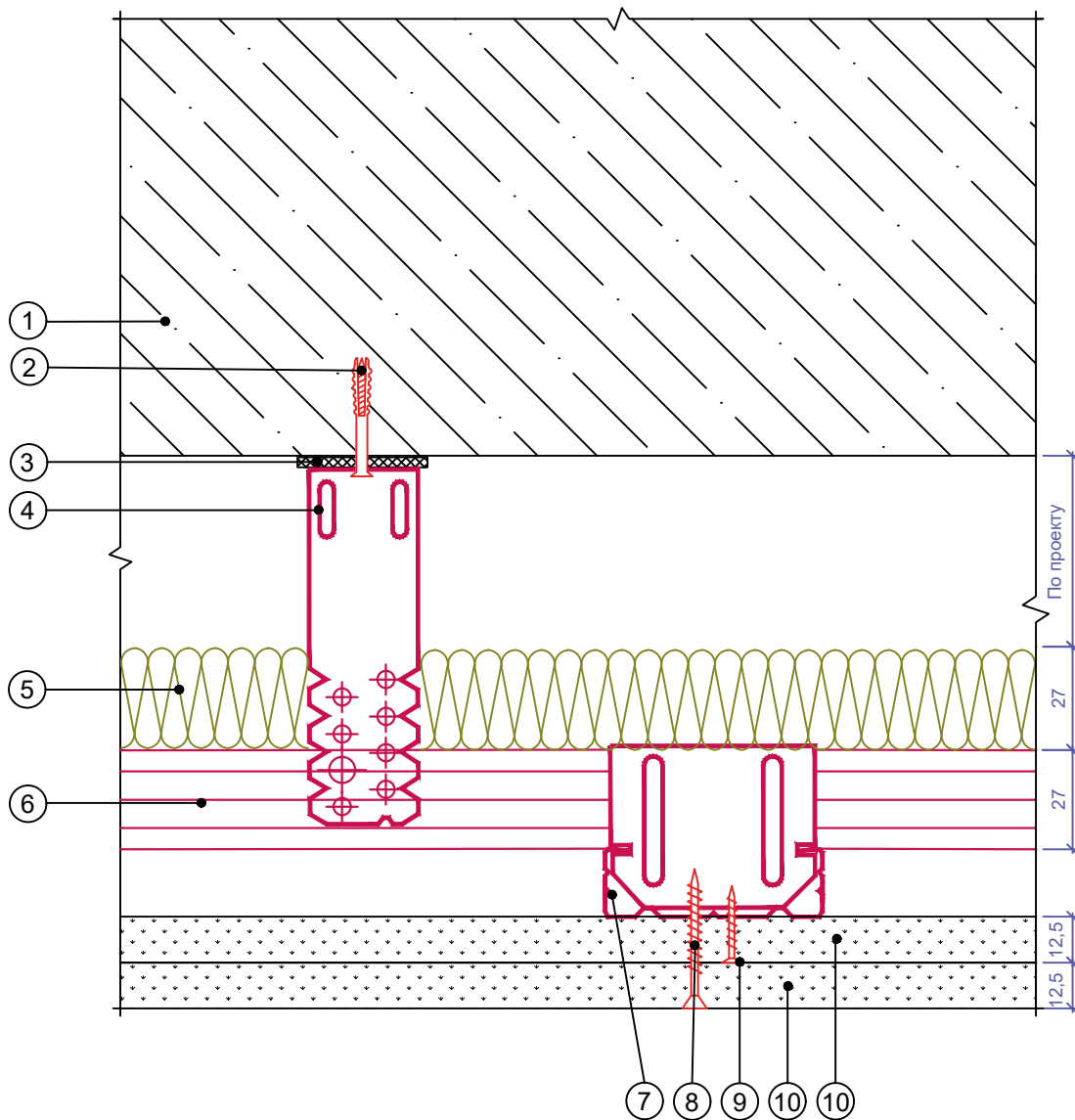

Подвесные потолки.

Подвесной звукоизолирующий потолок тип ОП-М-002 (ОП-МО-002).

Устройство потолка на прямом подвесе (Вариант 1).

1. Капитальная стена
2. Дюбель "К" 6/60
3. Гребенчатый уплотнитель из пористой резины
4. Прямой подвес
5. Изоляционный материал
Акустик УЛЬТРАТОНКИЙ толщ. 27мм
6. Потолочный профиль
7. Соединитель профилей двухуровневый
8. Винт самонарезающий 3,5x35 мм
9. Винт самонарезающий 3,5x25 мм
10. Лист ГКЛ, толщ. 12,5 мм

Звукоизоляционная эффективность подвесных потолков находится в диапазоне 57-64 дБ (Rw) в зависимости от их состава и типа перекрытий. Подробное описание в Таблице №13 (стр.33)

Подвесной потолок с однослойной облицовкой выполняются аналогично.

Шифр: 45757203-2024-01-3И

Подвесные потолки.

Подвесной звукоизолирующий потолок тип ОП-М-002 (ОП-МО-002).

Устройство потолка на прямом подвесе (Вариант 2).

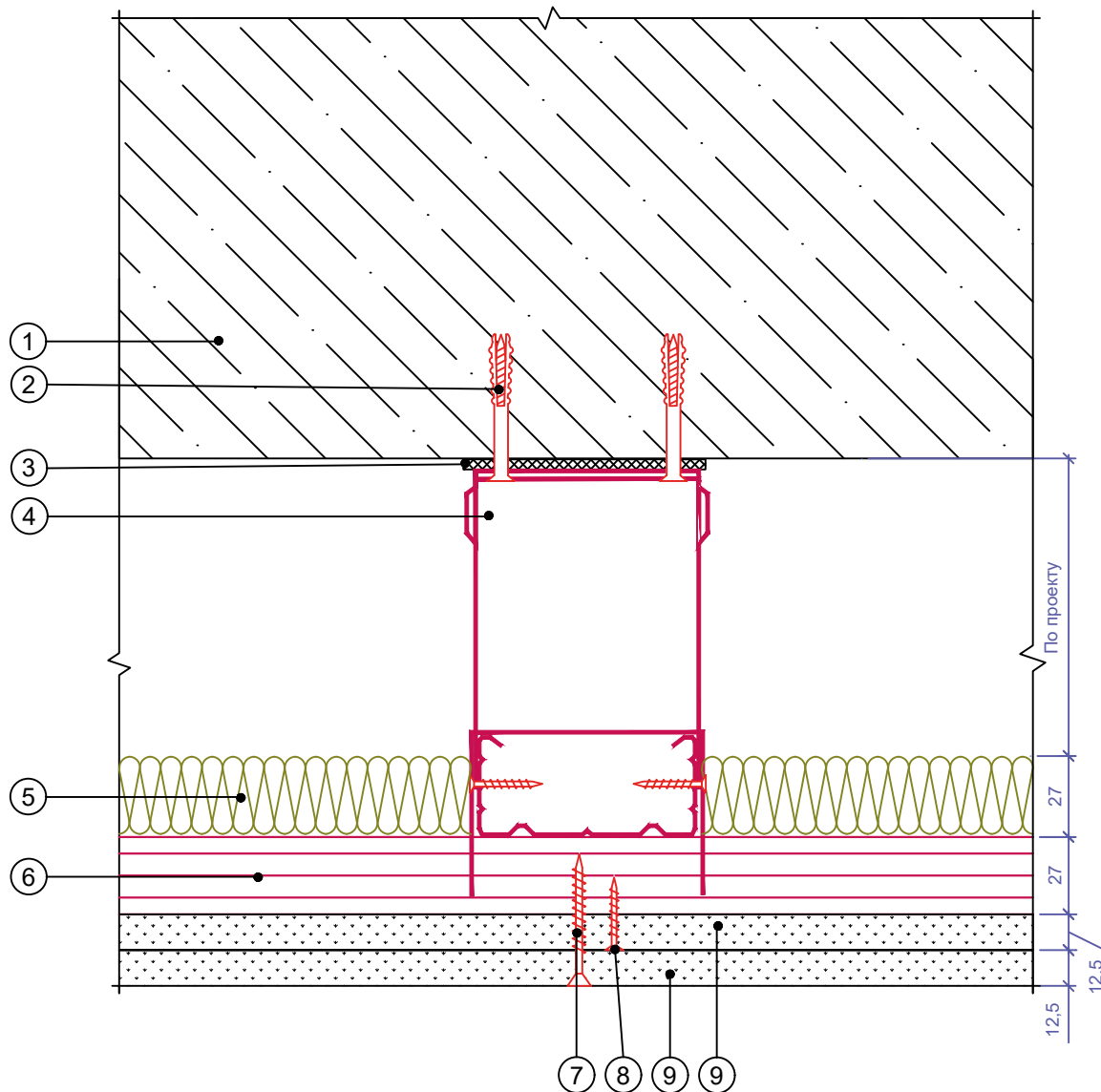

1. Ж/б плита межэтажного перекрытия
2. Дюбель "К" 6/60
3. Гребенчатый уплотнитель из пористой резины
4. Прямой подвес
5. Изоляционный материал
Акустик УЛЬТРАТОНКИЙ толщ. 27мм
6. Потолочный профиль
7. Винт самонарезающий 3,5х35 мм
8. Винт самонарезающий 3,5х25 мм
9. Лист ГКЛ, толщ. 12,5 мм

Звукоизоляционная эффективность подвесных потолков находится в диапазоне 57-64 дБ (Rw) в зависимости от их состава и типа перекрытий. Подробное описание в Таблице №13 (стр.33)

Подвесной потолок с однослойной облицовкой выполняются аналогично.

Шифр: 45757203-2024-01-3И

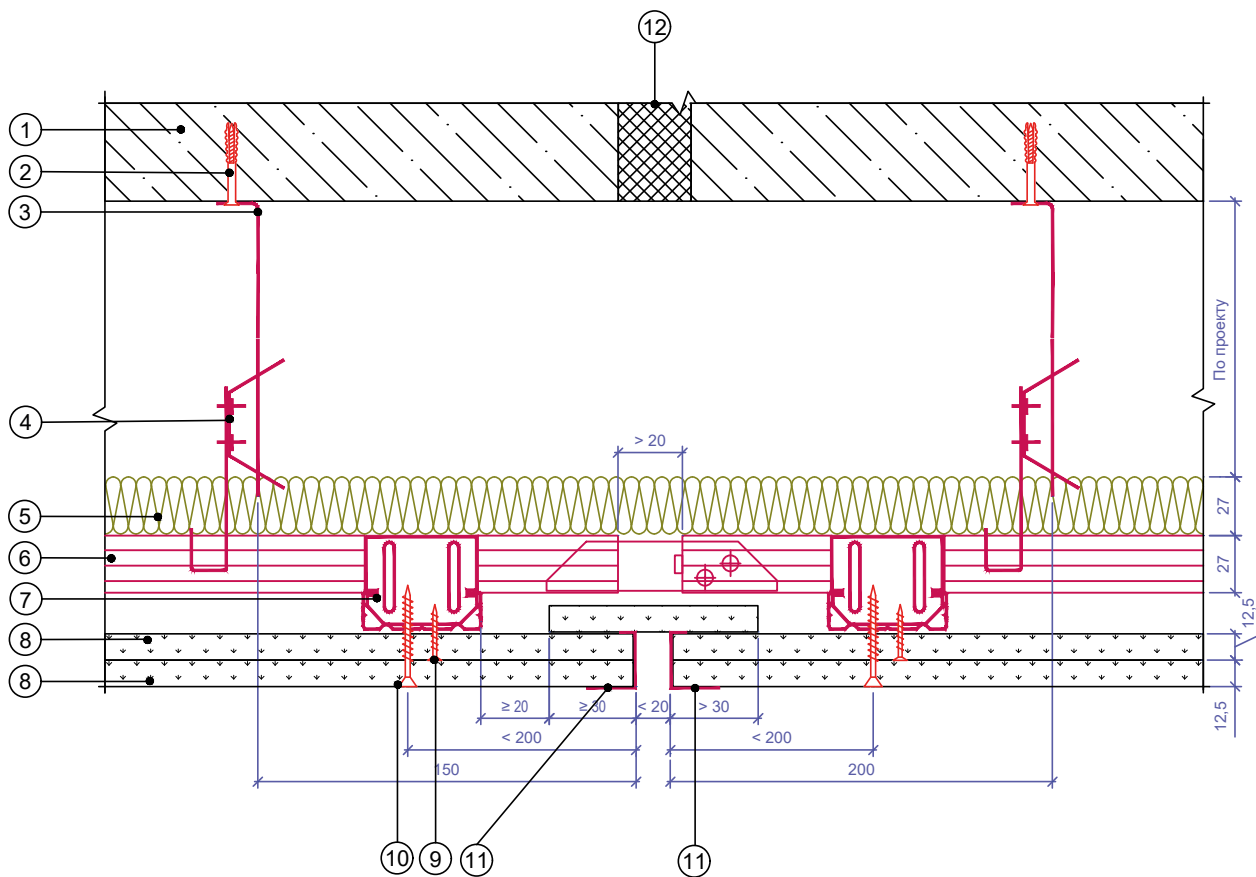

Подвесные потолки.

Подвесной звукоизолирующий потолок тип ОП-М-002 (ОП-МО-002).

Деформационный шов

1. Ж/б плита межэтажного перекрытия
2. Дюбель "К" 6/60
3. Спица
4. Анкерный подвес
5. Изоляционный материал
Акустик УЛЬТРАТОНКИЙ толщ. 27мм
6. Потолочный профиль
7. Соединитель профилей двухуровневый
8. Лист ГКЛ, толщ. 12,5 мм
9. Винт самонарезающий 3,5x35 мм
10. Винт самонарезающий 3,5x25 мм
11. ПУ профиль с последующим шпаклеванием
12. Деформационный шов

Подвесной потолок с однослойной облицовкой выполняются аналогично.

Звукоизоляционная эффективность подвесных потолков находится в диапазоне 57-64 дБ (Rw) в зависимости от их состава и типа перекрытий. Подробное описание в Таблице №13 (стр.33)

Шифр: 45757203-2024-01-3И

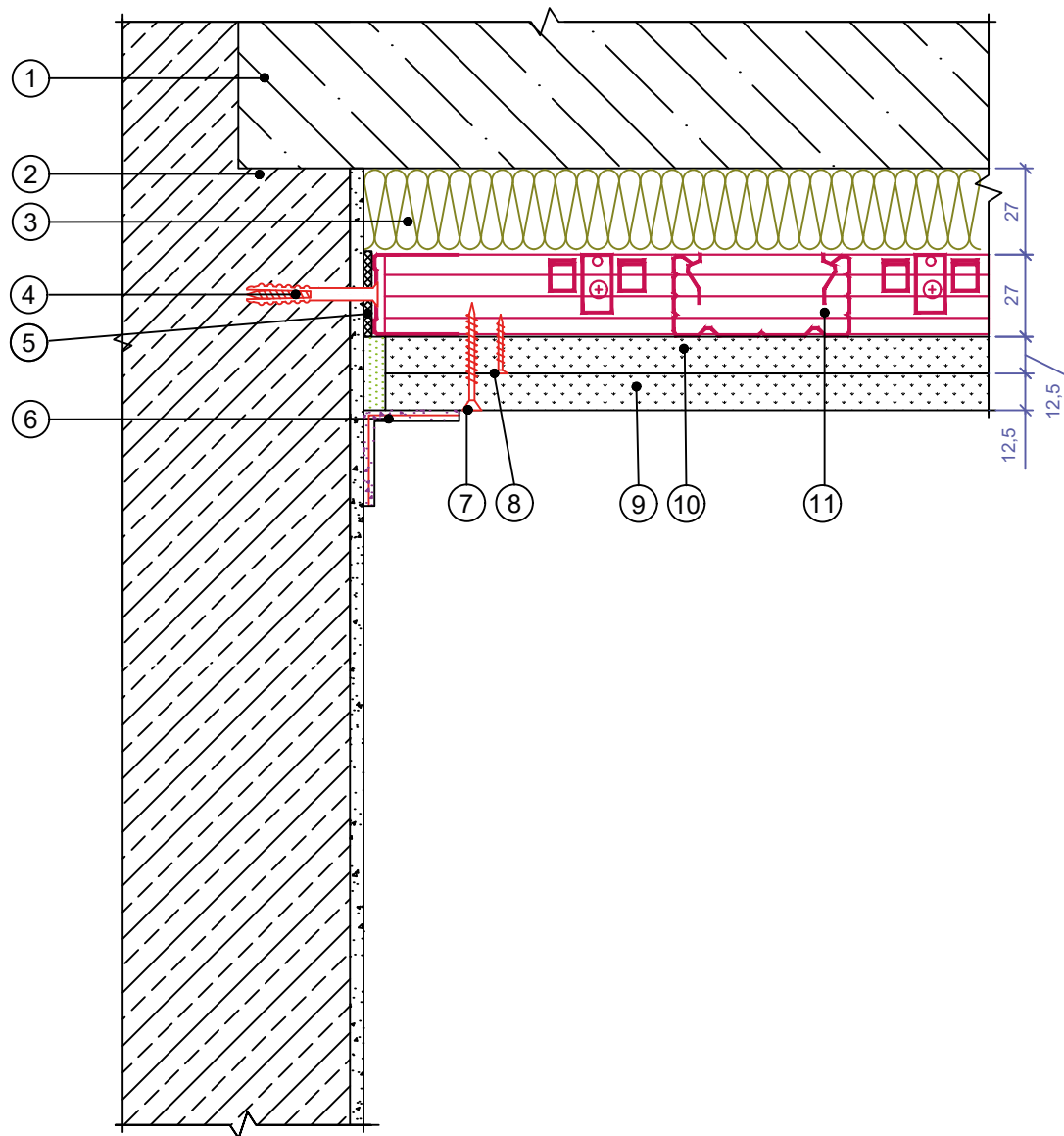

Подвесные потолки.

Подвесной звукоизолирующий потолок тип ОП-М-002 (ОП-МО-002).

Примыкание к стене (Вариант 1).

1. Ж/б плита межэтажного перекрытия
2. Капитальная стена
3. Изоляционный материал
Акустик УЛЬТРАТОНКИЙ толщ. 27мм
4. Дюбель "К" 6/60
5. Уплотнительная лента РОКВУЛ
6. Лента армирующая с шпаклеванием
7. Винт самонарезающий 3,5x35 мм
8. Винт самонарезающий 3,5x25 мм
9. Лист ГКЛ, толщ. 12,5 мм
10. Лист ГКЛ, толщ. 12,5 мм
11. Потолочный профиль

Звукоизоляционная эффективность подвесных потолков находится в диапазоне 57-64 дБ (Rw) в зависимости от их состава и типа перекрытий. Подробное описание в Таблице №13 (стр.33)

Подвесной потолок с однослойной облицовкой выполняются аналогично.

Шифр: 45757203-2024-01-3И

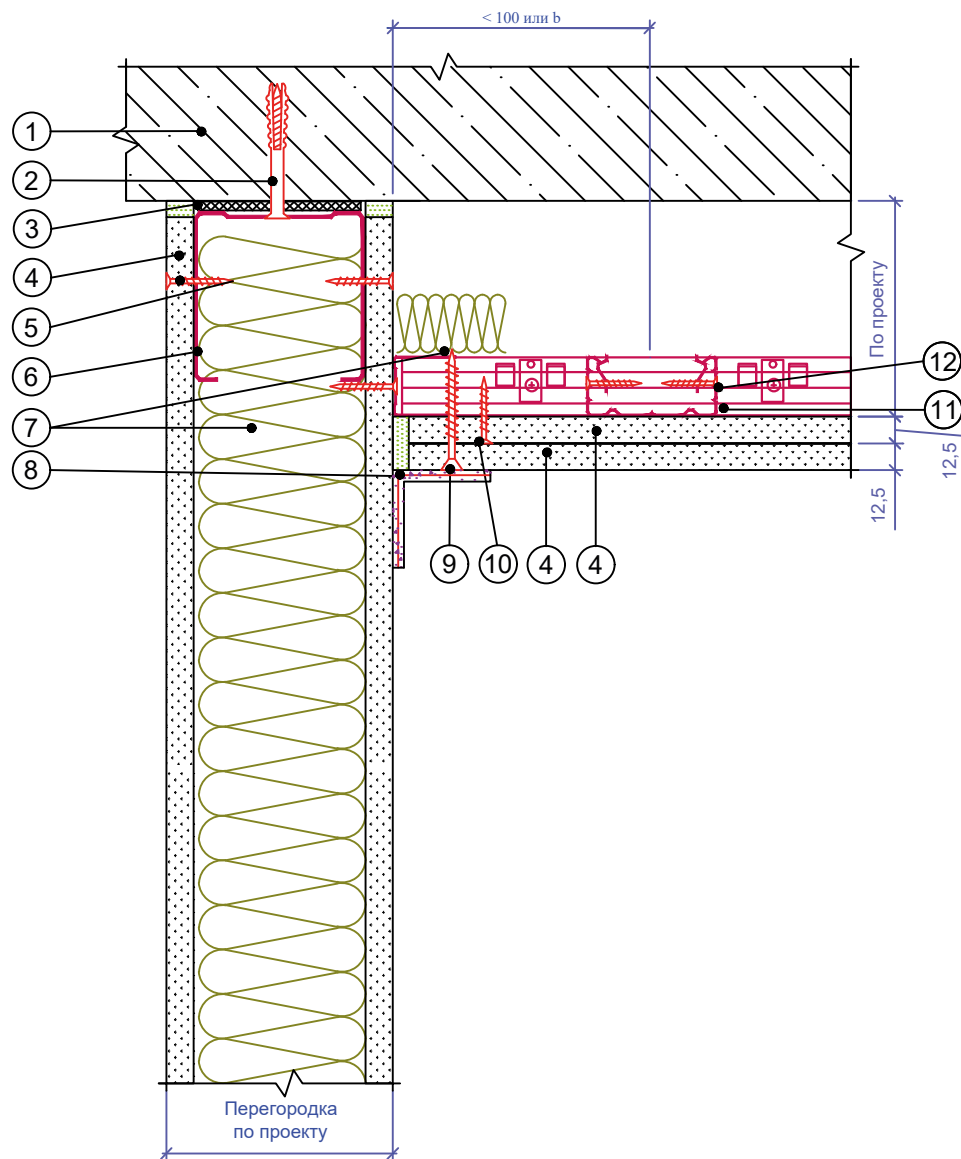

Подвесные потолки.

Подвесной звукоизолирующий потолок тип ОП-М-002 (ОП-МО-002).

Примыкание к стене (Вариант 2).

1. Ж/б плита межэтажного перекрытия
2. Дюбель "К" 6/60
3. Гребенчатый уплотнитель из пористой резины
4. Лист ГКЛ, толщ. 12,5 мм
5. Винт самонарезающий 3,5x25 мм
6. Профиль
7. Изоляционный материал
Акустик УЛЬТРАТОНКИЙ толщ. 27мм
8. Лента армирующая с шпаклеванием
9. Винт самонарезающий 3,5x35 мм
10. Винт самонарезающий 3,5x25 мм
11. Потолочный профиль
12. Самонарезающийся винт

Звукоизоляционная эффективность подвесных потолков находится в диапазоне 57-64 дБ (Rw) в зависимости от их состава и типа перекрытий. Подробное описание в Таблице №13 (стр.33)

Подвесной потолок с однослойной облицовкой выполняются аналогично.

Шифр: 45757203-2024-01-3И

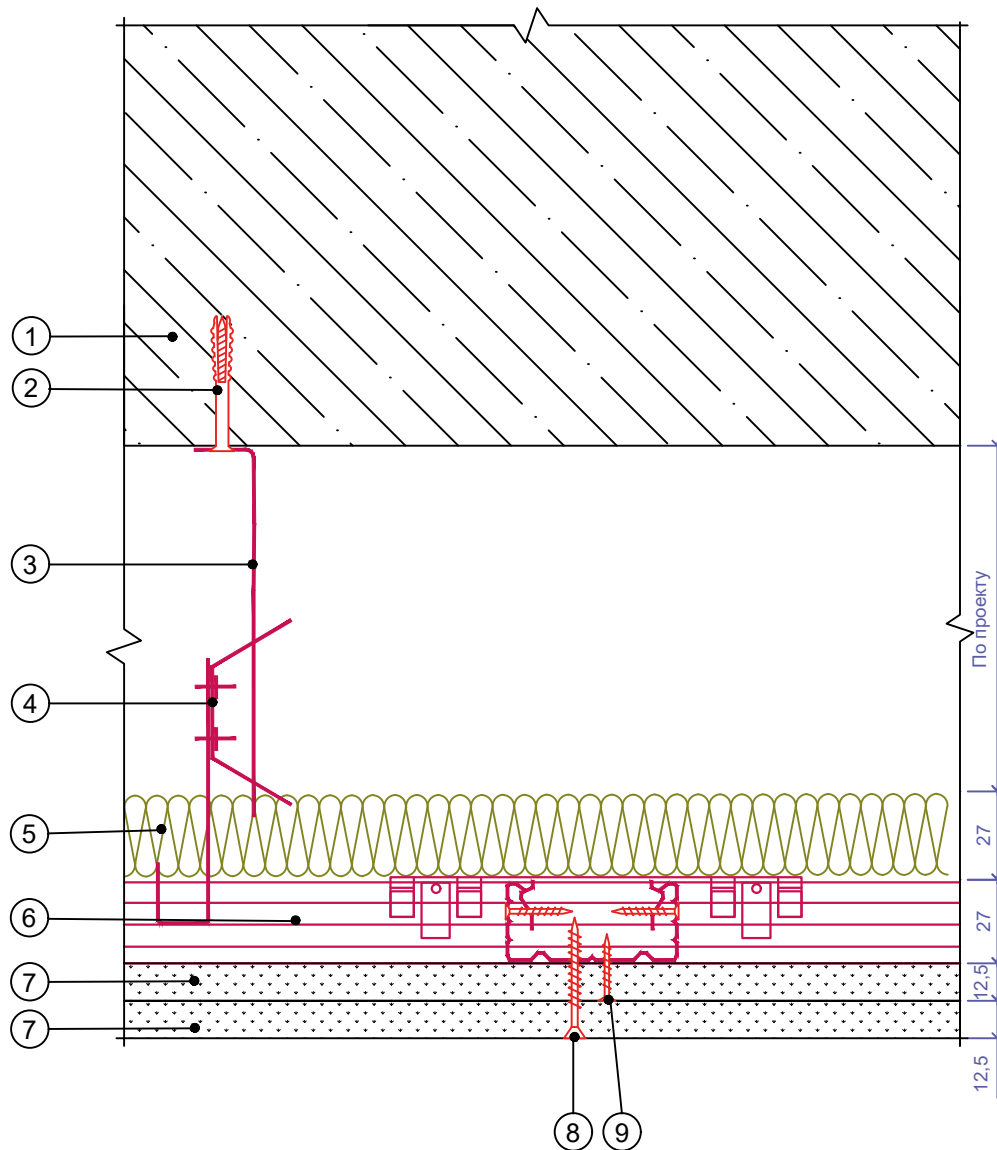

Подвесные потолки.

Подвесной звукоизолирующий потолок тип ОП-М-002 (ОП-МО-002).

Устройство потолка на анкерном подвесе с зажимом (Вариант 1).

1. Ж/б плита межэтажного перекрытия
2. Дюбель "К" 6/60
3. Спица
4. Анкерный подвес
5. Изоляционный материал Акустик УЛЬТРАТОНКИЙ толщ. 27мм
6. Потолочный профиль
7. Лист ГКЛ, толщ. 12,5 мм
8. Винт самонарезающий 3,5x35 мм
9. Винт самонарезающий 3,5x25 мм

Звукоизоляционная эффективность подвесных потолков находится в диапазоне 57-64 дБ (Rw) в зависимости от их состава и типа перекрытий. Подробное описание в Таблице №13 (стр.33)

Подвесной потолок с однослойной облицовкой выполняются аналогично.

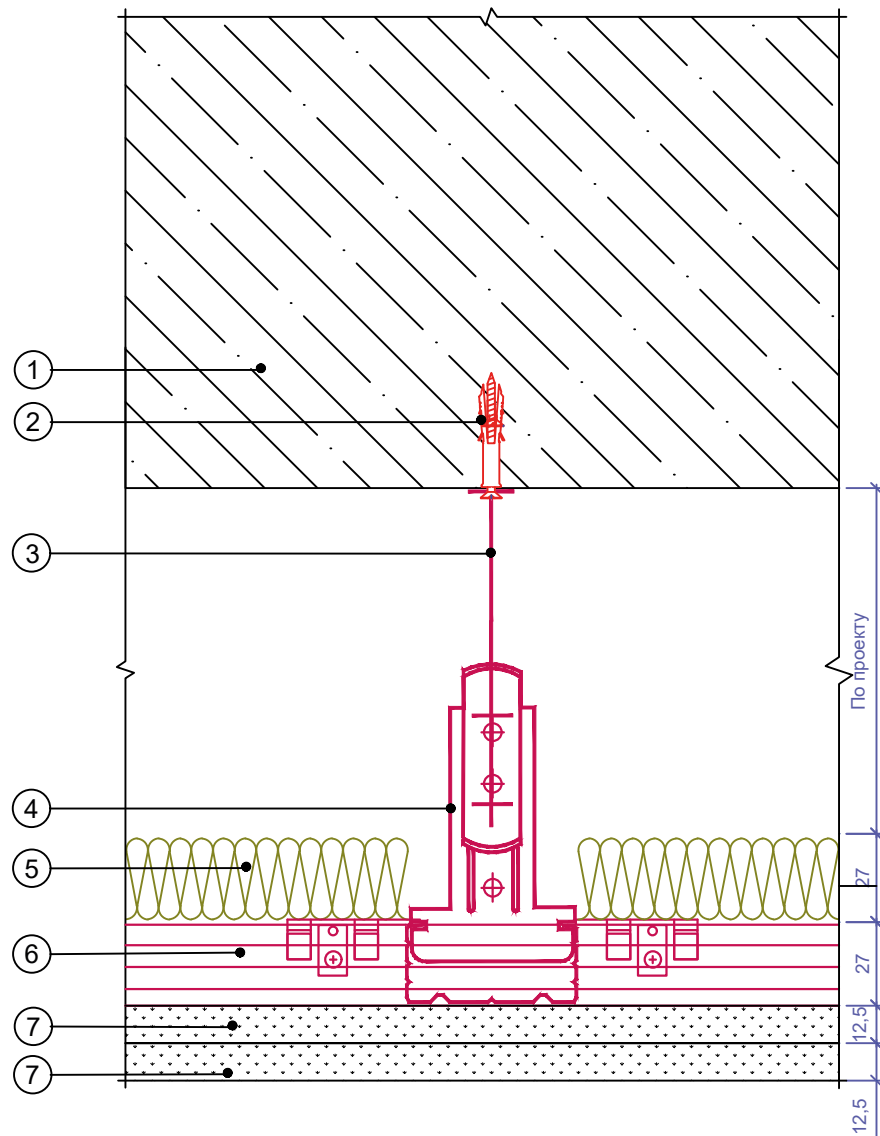

Подвесные потолки.

Подвесной звукоизолирующий потолок тип ОП-М-002 (ОП-МО-002).

Устройство потолка на анкерном подвесе с зажимом (Вариант 2).

1. Ж/б плита межэтажного перекрытия
2. Дюбель "К" 6/60
3. Спица
4. Анкерный подвес
5. Изоляционный материал
Акустик УЛЬТРАТОНКИЙ толщ. 27мм
6. Потолочный профиль
7. Лист ГКЛ, толщ. 12,5 мм

Звукоизоляционная эффективность подвесных потолков находится в диапазоне 57-64 дБ (Rw) в зависимости от их состава и типа перекрытий. Подробное описание в Таблице №13 (стр.33)

Подвесной потолок с однослойной облицовкой выполняются аналогично.

Шифр: 45757203-2024-01-3И

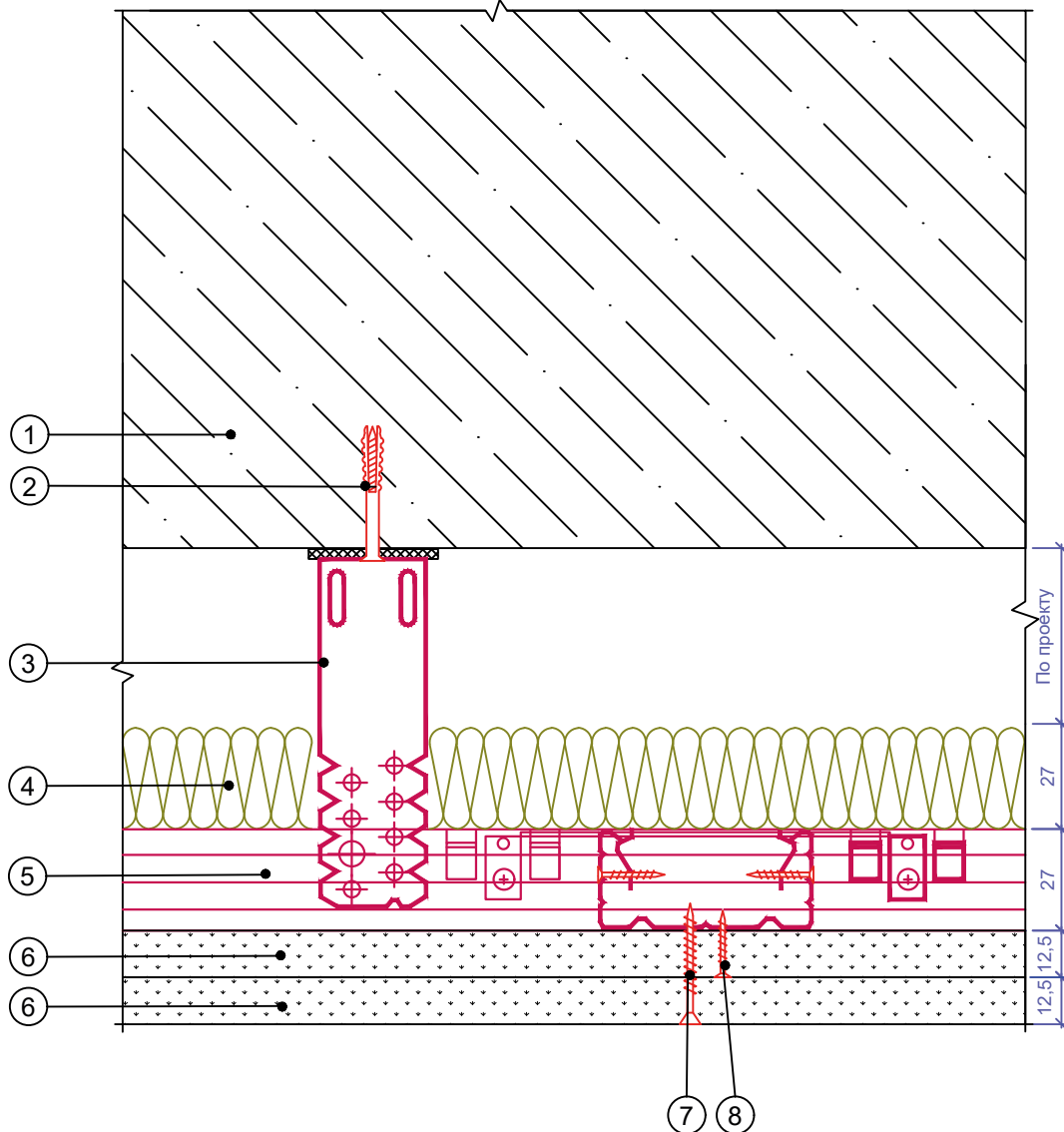

Подвесные потолки.

Подвесной звукоизолирующий потолок тип ОП-М-002 (ОП-МО-002).

Устройство потолка на анкерном подвесе с зажимом (Вариант 3).

1. Ж/б плита межэтажного перекрытия
2. Дюбель "К" 6/60
3. Апямой подвес
4. Изоляционный материал Акустик УЛЬТРАТОНКИЙ толщ. 27мм
5. Потолочный профиль
6. Лист ГКЛ, толщ. 12,5 мм
7. Винт самонарезающий 3,5x35 мм
8. Винт самонарезающий 3,5x25 мм

Звукоизоляционная эффективность подвесных потолков находится в диапазоне 57-64 дБ (Rw) в зависимости от их состава и типа перекрытий. Подробное описание в Таблице №13 (стр.33)

Подвесной потолок с однослойной облицовкой выполняются аналогично.

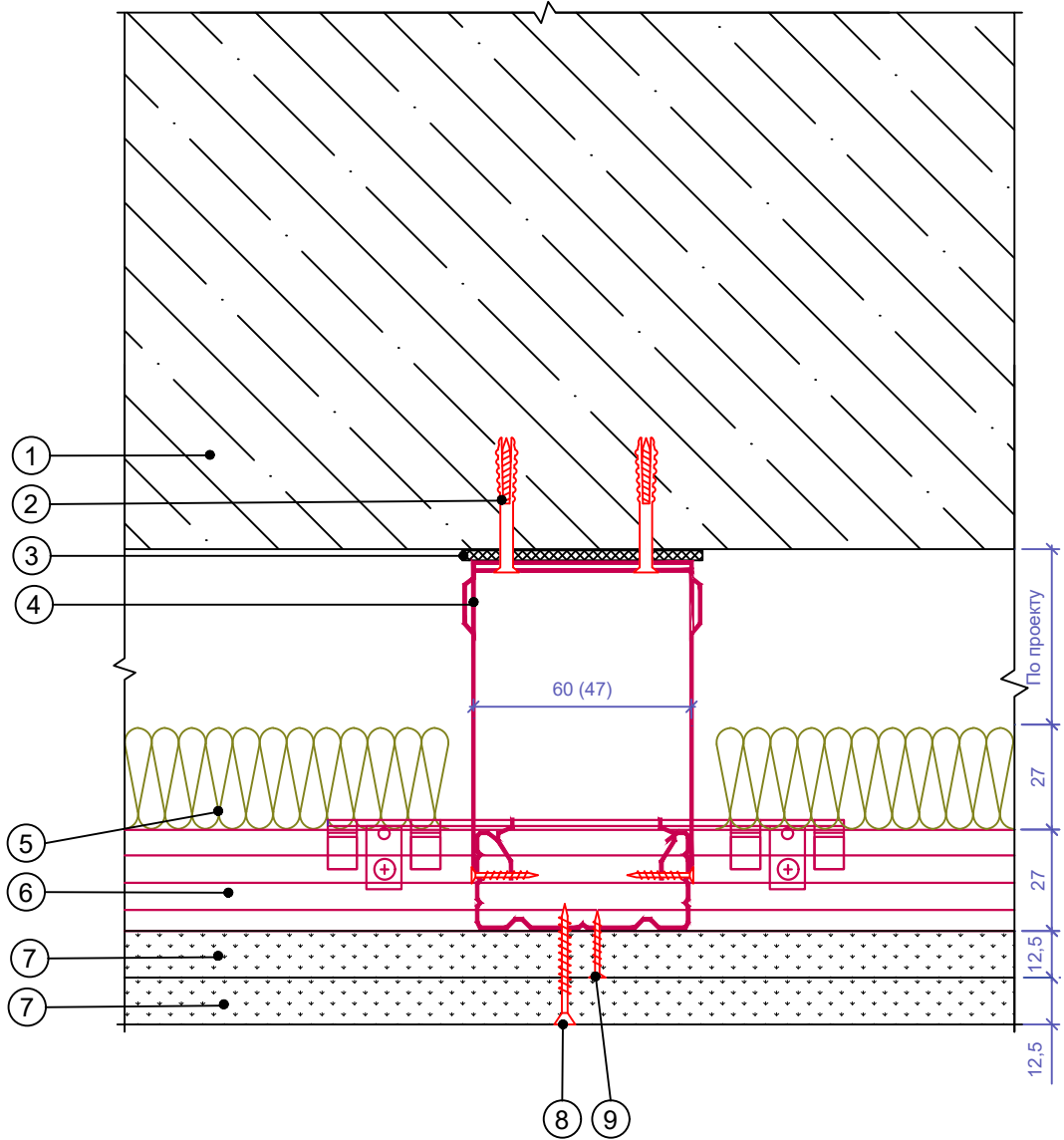

Подвесные потолки.

Подвесной звукоизолирующий потолок тип ОП-М-002 (ОП-МО-002).

Устройство потолка на анкерном подвесе с зажимом (Вариант 4).

1. Ж/б плита межэтажного перекрытия
2. Дюбель "К" 6/60
3. Гребенчатый уплотнитель из пористой резины
4. Прямой подвес
5. Изоляционный материал Акустик УЛЬТРАТОНКИЙ толщ. 27мм
6. Потолочный профиль
7. Лист ГКЛ, толщ. 12,5 мм
8. Винт самонарезающий 3,5x35 мм
9. Винт самонарезающий 3,5x25 мм

Звукоизоляционная эффективность подвесных потолков находится в диапазоне 57-64 дБ (Rw) в зависимости от их состава и типа перекрытий. Подробное описание в Таблице №13 (стр.33)

Подвесной потолок с однослойной облицовкой выполняются аналогично.

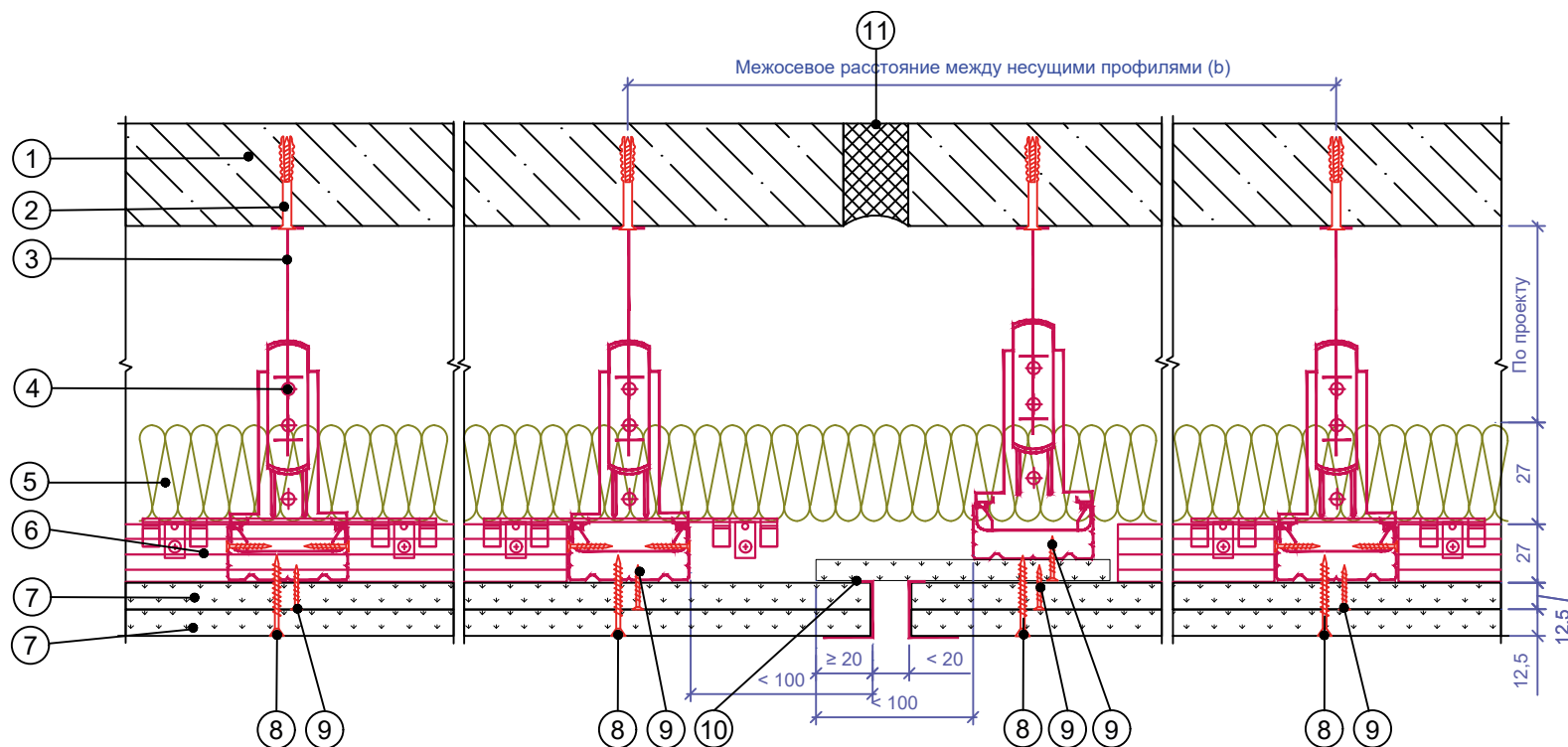

Подвесные потолки.

Подвесной звукоизолирующий потолок тип ОП-М-002 (ОП-МО-002).

Деформационный шов (Вариант 1).

1. Ж/б плита межэтажного перекрытия
2. Дюбель "К" 6/60
3. Спица
4. Анкерный подвес
5. Изоляционный материал Акустик УЛЬТРАТОНКИЙ толщ. 27мм
6. Потолочный профиль

7. Лист ГКЛ, толщ. 12,5 мм
8. Винт самонарезающий 3,5x35 мм
9. Винт самонарезающий 3,5x25 мм
10. ПУ профиль с последующим шпаклеванием
11. Упругая тепло-звукоизоляция по проекту

Подвесной потолок с однослойной облицовкой выполняются аналогично.

Звукоизоляционная эффективность подвесных потолков находится в диапазоне 57-64 дБ (Rw) в зависимости от их состава и типа перекрытий. Подробное описание в Таблице №13 (стр.33)

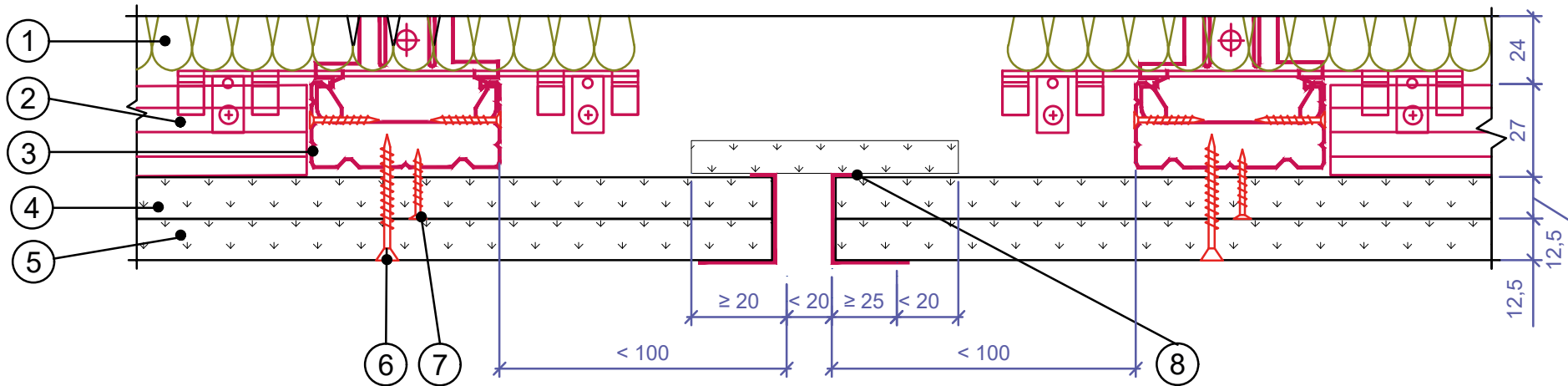

Подвесные потолки.

Подвесной звукоизолирующий потолок тип ОП-М-002 (ОП-МО-002).

Деформационный шов (Вариант 2).

Подвесной потолок с однослойной облицовкой выполняются аналогично.

1. Изоляционный материал Акустик УЛЬТРАТОНКИЙ толщ. 27мм
2. Потолочный профиль
3. Соединитель профилей двухуровневый
4. Лист ГКЛ, толщ. 12,5 мм
5. Лист ГКЛ, толщ. 12,5 мм

6. Винт самонарезающий 3,5x35 мм
7. Винт самонарезающий 3,5x25 мм
8. ПУ профиль с последующим шпаклеванием

Звукоизоляционная эффективность подвесных потолков находится в диапазоне 57-64 дБ (Rw) в зависимости от их состава и типа перекрытий. Подробное описание в Таблице №13 (стр.33)

Шифр: 45757203-2024-01-3И

7.6 ПОЛЫ

Условные обозначения

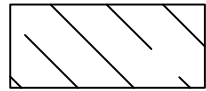

Бетонное основание



Армированная
цементно-песчаная стяжка



Цементно-песчаная стяжка



Гидроизоляционный слой

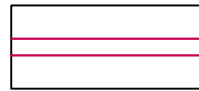

Труба

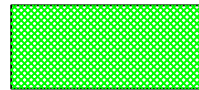

Эластичная гильза

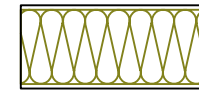

Теплоизоляция

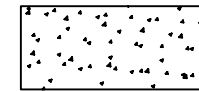

Сборная стяжка

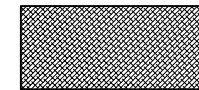

Паркетная доска/
ламинат с
подложкой

Шифр: 45757203-2024-01-3И

**Звукоизоляционный пол тип СП-ЦП-25
(СП-ЦП-50, СП-ЦП-100).**

**Полы с покрытием по цементно-песчаной
стяжке и с утеплителем из плит ФЛОР БАТТС**

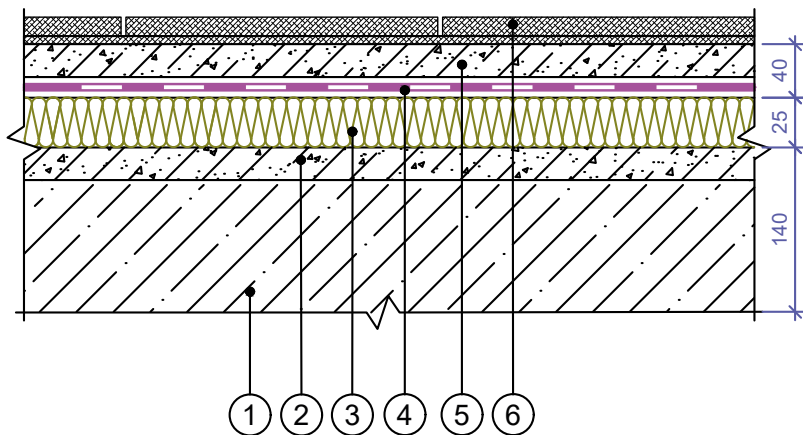

1. Бетонное (железобетонное) перекрытие
2. Выравнивающая стяжка
3. Утеплитель ФЛОР БАТТС 25 мм
4. Разделительный слой Гидро-Пароизоляция
5. Армирующая цементно-песчаная стяжка толщ. 40 мм
6. Паркетная доска/ламинат с подложкой
7. Сборная стяжка из фанеры

Звукоизоляционный пол тип СП-СБ-25.

**Полы с покрытием с сборной стяжкой
и с утеплителем из плит ФЛОР БАТТС**

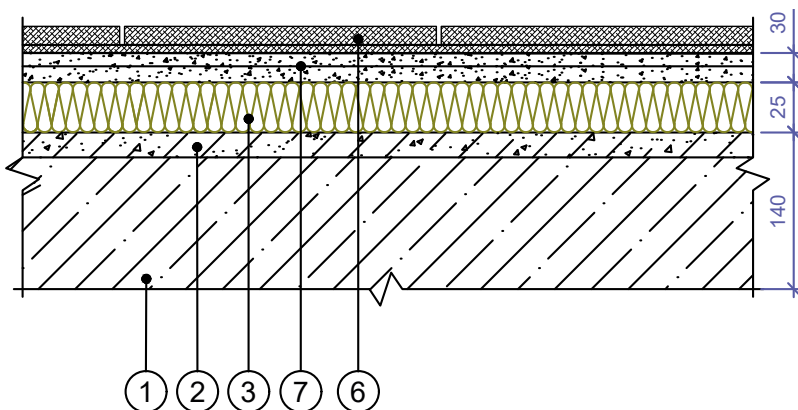

Звукоизоляционная эффективность полов находится в диапазоне 55-58 дБ (Rw) и 48-37 дБ (Lnw) в зависимости от их состава и типа перекрытий. Подробное описание в Таблице №15 (стр.37-38)

Шифр: 45757203-2024-01-3И

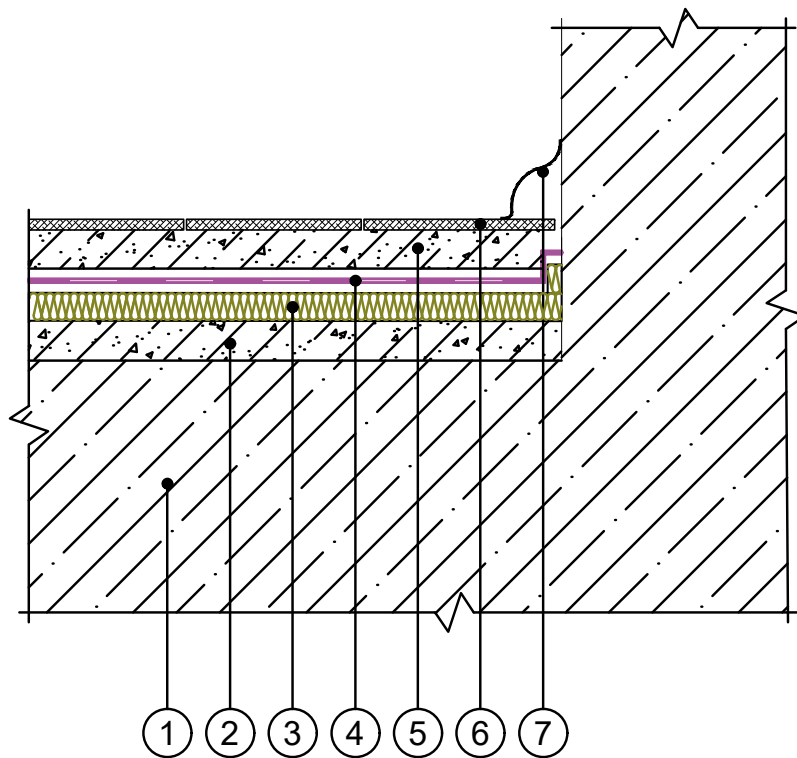

Звукоизоляционный пол тип СП-ЦП-25 (СП-ЦП-50, СП-ЦП-100).

Примыкание плавающих полов к вертикальной поверхности.

1. Бетонное (железобетонное) перекрытие
2. Выравнивающая стяжка
3. Звукоизоляция из плит каменной ваты ФЛОР БАТТС 25 мм
4. Разделительный слой Гидро-Пароизоляция
5. Цементно-песчаная стяжка 40 мм
6. Паркетная доска/ламинат с подложкой
7. Плинтус

Звукоизоляционная эффективность полов находится в диапазоне 55-58 дБ (Rw) и 48-37 дБ (Lnw) в зависимости от их состава и типа перекрытий. Подробное описание в Таблице №15 (стр.37-38)

Шифр: 45757203-2024-01-3И

Узел плавающих полов при устройстве трубной проходки. Вариант 2

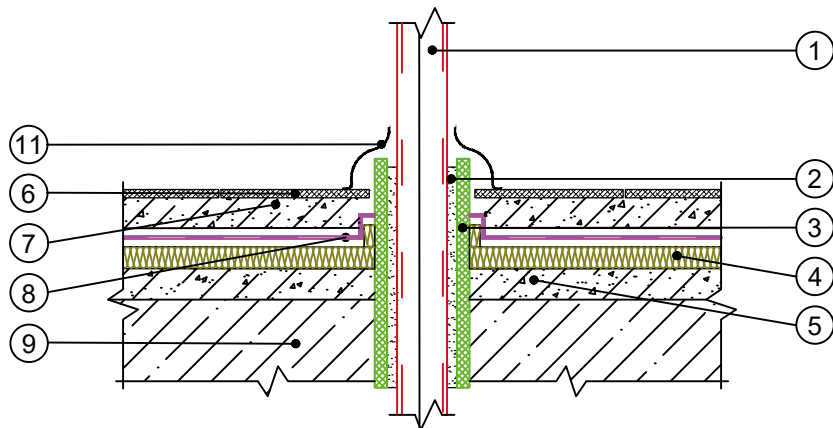

Узел плавающих полов при устройстве трубной проходки. Вариант 2

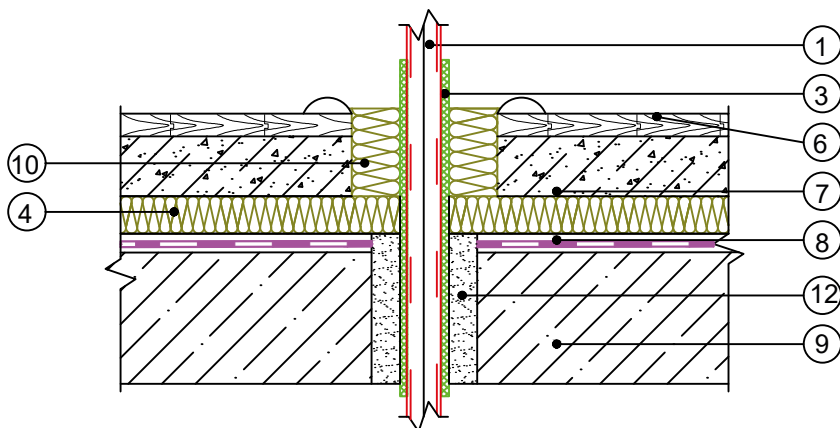

**Звукоизоляционный пол тип СП-ЦП-25
(СП-ЦП-50, СП-ЦП-100).**

**Звукоизоляция трубопроводов
при их проходке через межэтажное
перекрытие**

1. Труба проходки
2. Набивка
3. Эластичная гильза
4. Звукоизоляция плит каменной ваты
ФЛОР БАТТС 25 мм
5. Выравнивающая стяжка
6. Паркетная доска/ламинат с подложкой
7. Армирующая цементно-песчаная
стяжка толщ. 40 мм
8. Разделительный слой Гидро-Пароизоляция
9. Бетонное(железобетонное) перекрытие
10. Вставка фрагмента плиты из
каменной ваты ФЛОР БАТТС
11. Декоративная накладка
12. Цементно-песчаный раствор

Звукоизоляционная эффективность полов находится в диапазоне 55-58 дБ (Rw) и 48-37 дБ (Lnw) в зависимости от их состава и типа перекрытий. Подробное описание в Таблице №15 (стр.37-38)

Шифр: 45757203-2024-01-3И

7.7 АКУСТИЧЕСКИЕ СТЕНОВЫЕ ПАНЕЛИ РОКФОН

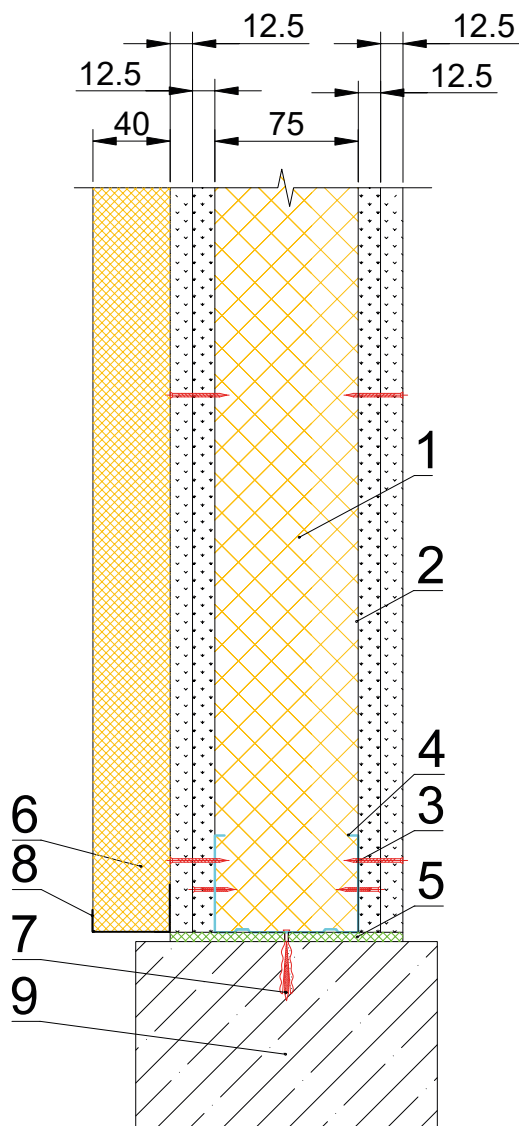

Перегородка 125мм АКУСТИК БАТТС 75 мм 2 слоя гипсокартона с односторонней облицовкой звукопоглощающей стеновой панелью Рокфон Школа

1. Звукоизоляционные плиты из каменной ваты АКУСТИК БАТТС
2. Гипсокартонный лист (ГКЛ)
3. Самонарезающий винт
4. Стальной направляющий профилированный каркас ПН
5. Лента уплотнительная
6. Стеновые звукопоглощающие панели Рокфон Школа 40мм
7. Анкерное крепление
8. П-профиль для крепления стеновых панелей
9. Несущее основание

Звукопоглощающие стеновые панели РОКФОН добавляют 3-4 дБ к индексу воздушного шума каркасной или сборной перегородки между помещениями.

Шифр: 45757203-2024-01-3И

7.8 АКУСТИЧЕСКИЕ ПОТОЛОЧНЫЕ ПАНЕЛИ РОКФОН

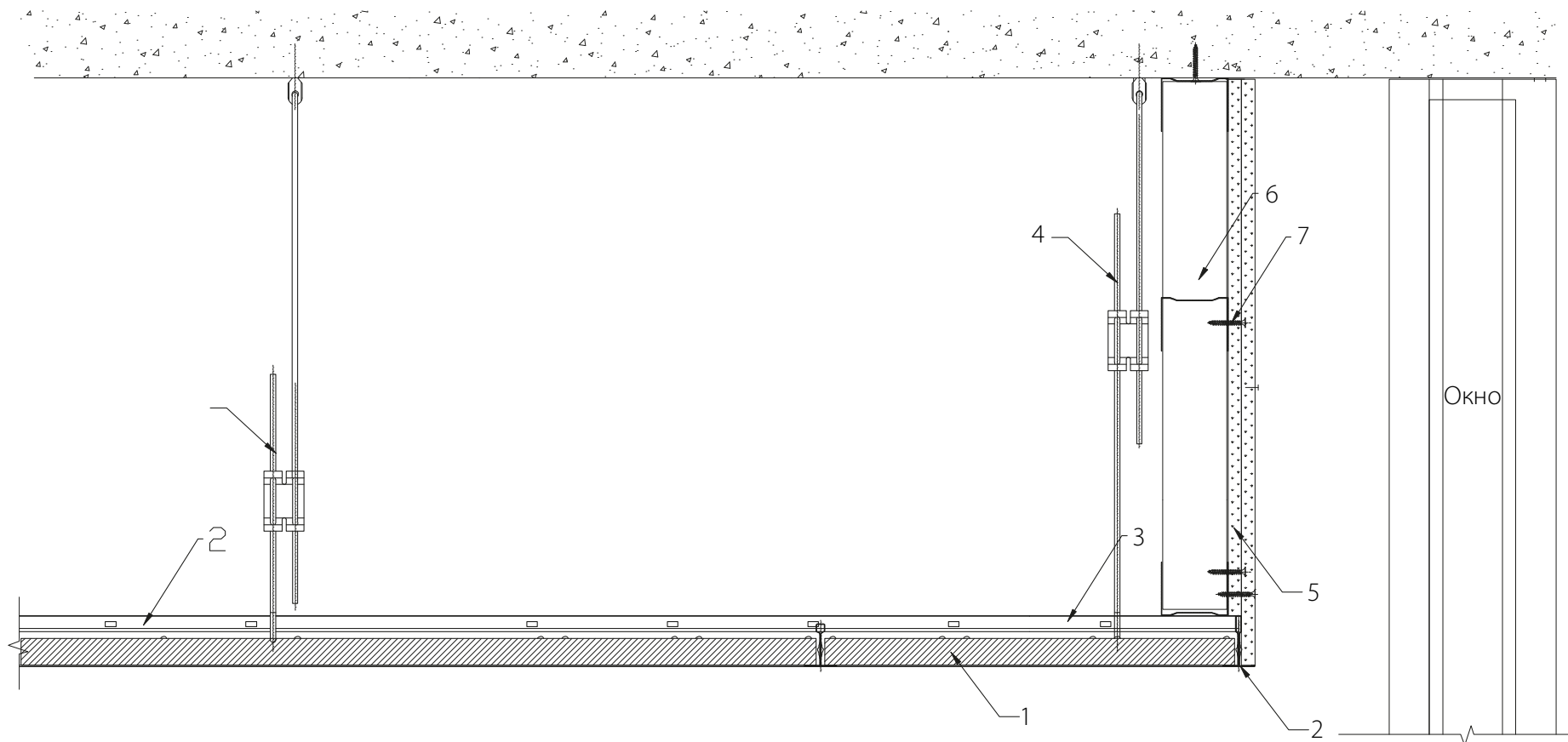

Рокфон Узел примыкания подвесного потолка лобик

1. Звукопоглощающая плита Рокфон
2. Основная направляющая
3. Поперечная направляющая
4. Регулируемый подвес
5. ГКЛ
6. Профиль несущий для ГКЛ
7. Саморез

Шифр: 45757203-2024-01-3И

**Рокфон Узел примыкания
к стене кромка А**

1. Акустическая панель Рокфон
2. Основная направляющая
3. Поперечная направляющая
4. Регулируемый подвес для направляющих
5. Пристенный уголок

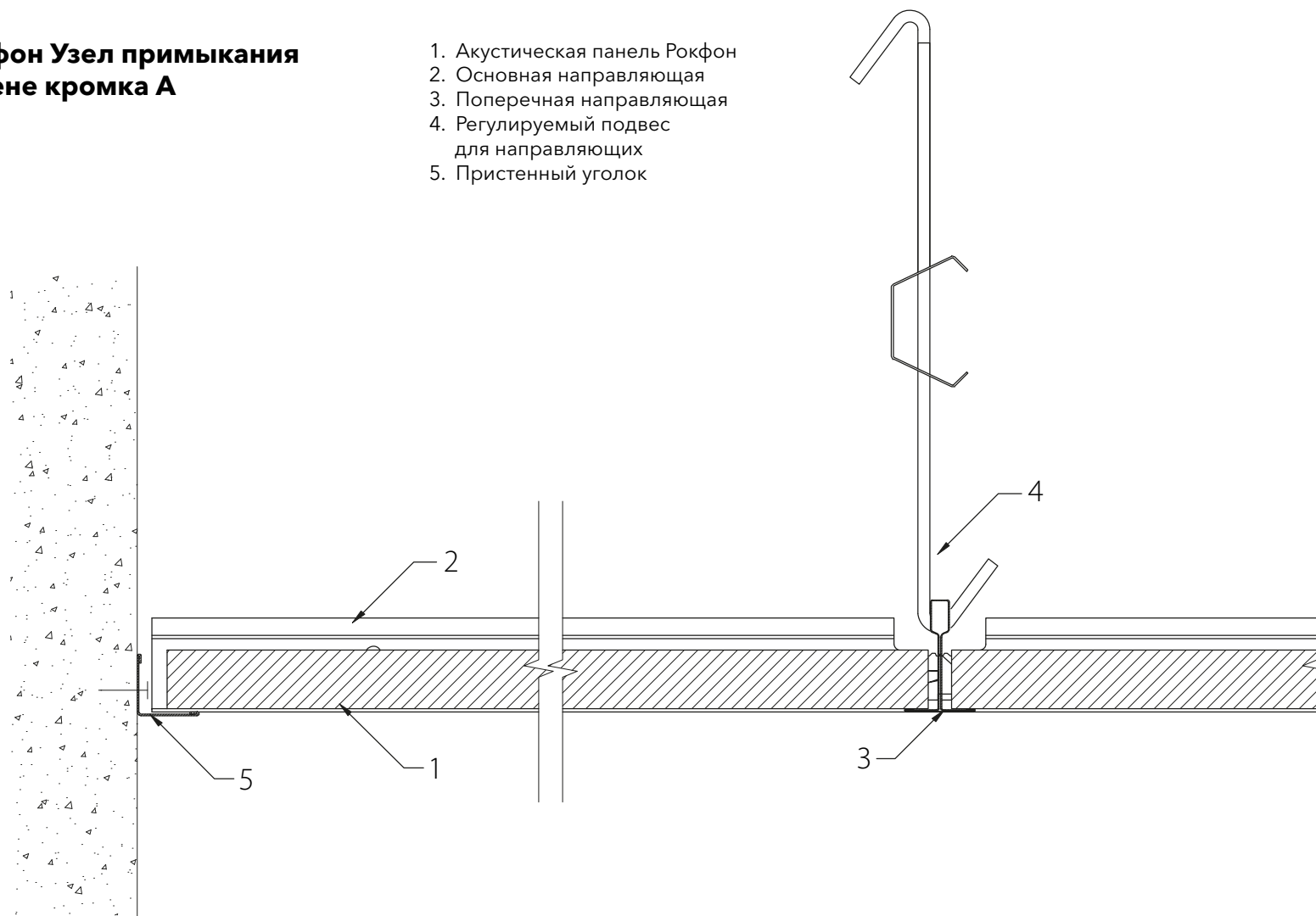

Шифр: 45757203-2024-01-3И

КАЛЬКУЛЯТОР ЗВУКОИЗОЛЯЦИИ

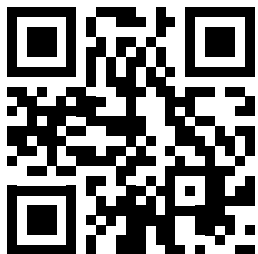

www.calc.rwl.ru/sound/new

Ваш помощник в расчете необходимой толщины звукоизоляции. Позволяет рассчитать акустическую эффективность конструкций стен, потолка и пола, и сравнить с требованиями действующей нормативной документации.

УНИВЕРСИТЕТ RWL

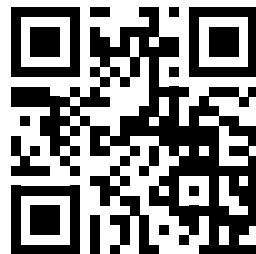

www.university.rwl.ru

Обширная база знаний и видео-уроков, доступная в любое удобное время. Изучай материалы, получай сертификаты и применяй на практике.

DWG УЗЛЫ И BIM МОДЕЛИ

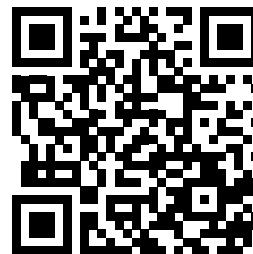

www.rwl.ru/resources-and-tools/drawings

Материалы для проектирования. Используй готовые решения при разработке проекта.

СЕРТИФИКАТЫ



www.rwl.ru/resources-and-tools/certificates

Все обязательные и добровольные сертификаты на продукцию собраны в одном месте. От соответствия пожарной безопасности до подтверждения экологичности.



Методика акустического проектирования учебных помещений

<https://rkfnsound.ru/files/rf/documents/metodika-akusticheskogo-proektirovaniya-uchebnykh-pomeshcheniy.pdf>



ООО «РОКВУЛ»

Обучение по продукции: +7 963 996 64 94 | university@rwl.ru
Центр проектирования: support@rwl.ru
rwl.ru

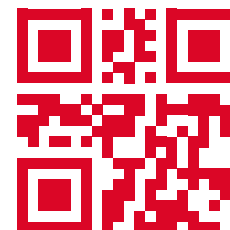

Присоединяйтесь к сообществам РОКВУЛ в социальных сетях